

evergy



evergy

fitness equipment that inspires movement

evergy es una marca de fitness de referencia que transforma la manera de entrenar a través de innovación, calidad, diseño y funcionalidad.

Su experiencia y evolución constante, junto a un equipo especializado presente en todo el ciclo del producto, garantizan una excelente experiencia de usuario.

evergy is a leading fitness brand that transforms the way people train through innovation, quality, design, and functionality.

Its experience and constant evolution, together with a specialized team present throughout the entire product lifecycle, ensure an outstanding user experience.



diseño

design

cross & funcional

cross & functional

Barras / Barbells	10
Discos / Plates	20
Kettlebells	24
Balones / Balls	28
Cajones Pliométricos / Plyometric Boxes	34
Gluteo / Glute	40
Trineo / Sled	40
Suspensión / Suspension	42
Agilidad / Agility	44
Accesorios Funcional / Functional Accessories	46
Soportes & Organizació / Supports&Organization	54

híbrido

hybrid

Accesorios Hybrid / Hybrid accesories	58
Balones / Balls	60
Trineo hybrid / hybrid training sled	62
Banco regulable	64

studio / actividades dirigidas

studio / directed activities

Evermpump	68
Mancuernas Studio / Studio Dumbbells	70
Elásticos / Elastics	72
Gymball	76
Colchonetas / Mats	78
Steps	82
Everstep	84
Pilates	86
Yoga	86
Soportes Organización / Supports&Organization	90

musculación & peso libre

bodybuilding & free weights

Barras / Barbells	100
Discos / Plates	104
Mancuernas / Dumbbells	106
Bancos / Benches	108
Hip thrush	118
Hiitbench	122
Accesorios Musculación / Bodybuilding Accessories	124
Soportes & Organización / Supports & Organization	128

boxeo & fitboxing

boxing & fitboxing

Sacos De Boxeo /	134
Boxing Bags / Boxing Bags	138
Guantes & Vendas / Gloves & Wraps	138
Jump Ropes / Jump Ropes	138

estructuras & racks

structures & racks

Powerlink	142
Racks	154
Jaulas / Cages	158
Infinity Rig	162
Máquinas Poleas&Cables / Pulley&Cable Machines	168
Power Station	176
Training Cube	188

suelos

floors

Power Station	194
Training Cube	198

comprar fácil

easy cart	202
------------------	-----

Diseño
Design



La Solución Definitiva
para tu Espacio

The Ultimate Solution
for your Space

Diseño Design

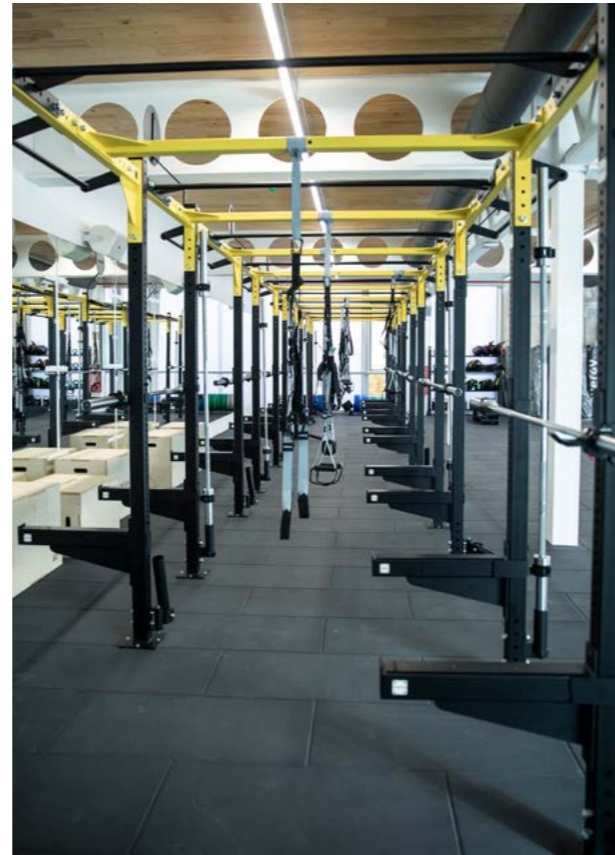



Hacemos especial cada m² de tu centro.

We make every square meter
of your center special.

Tres décadas creando espacios únicos
poniendo como eje central la experiencia
del usuario. Haremos especial cada m² de tu
centro.

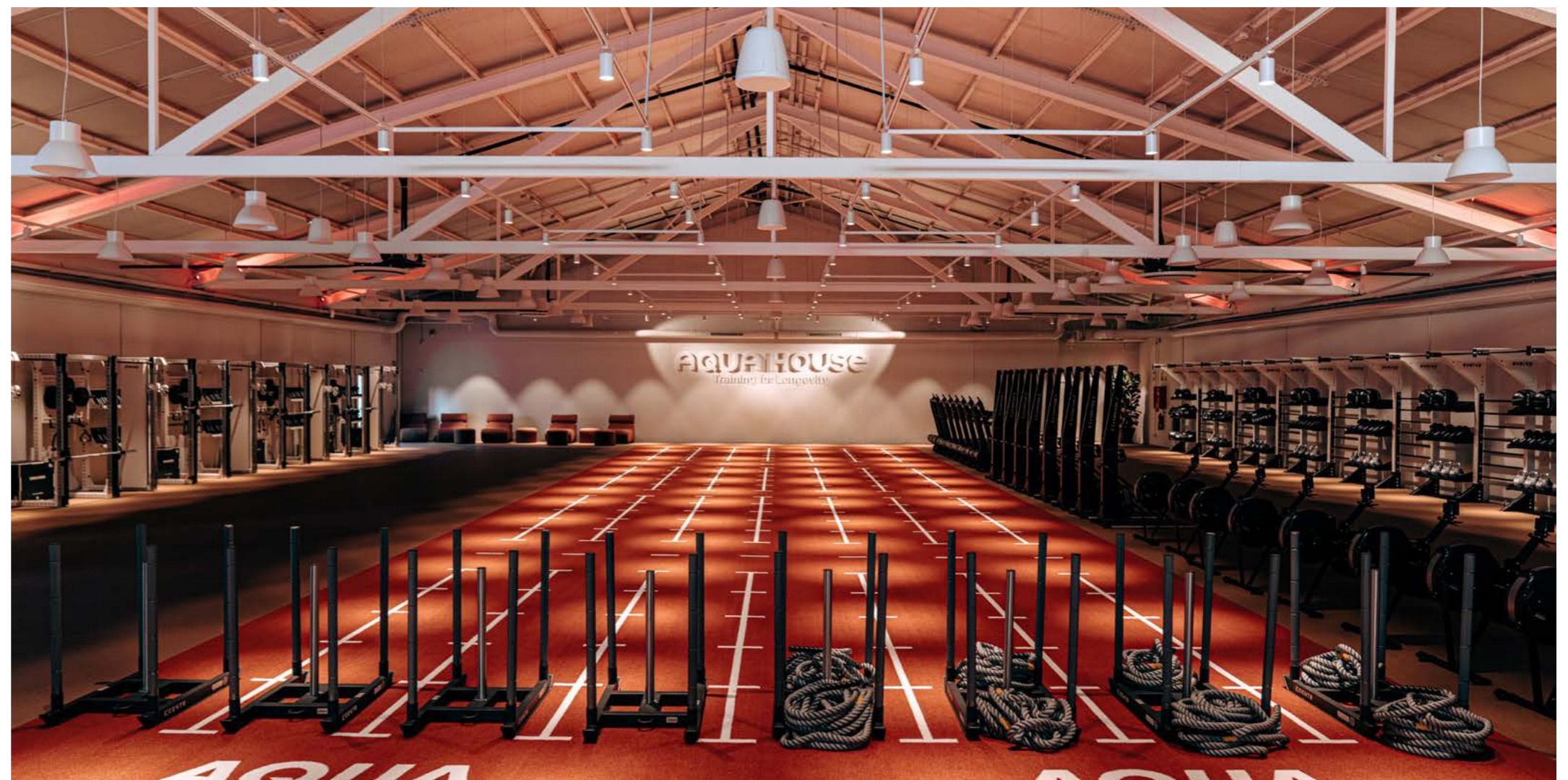
Three decades of creating unique spaces
putting the user's experience at the center. We
will make every square meter of your center
special.





cross & funcional
cross & funtional

barras barbell

Fuerza, Versatilidad y Calidad

Las barras every ofrecen el rendimiento que tu entrenamiento necesita. Fabricadas con materiales resistentes y un diseño ergonómico, son ideales para fuerza, musculación y acondicionamiento físico. Su durabilidad y agarre cómodo las hacen perfectas tanto para casa como para gimnasios profesionales.

Strength, Versatility, and Quality

Every barbells provide the performance your training needs. Crafted from durable materials and featuring an ergonomic design, they are ideal for strength, bodybuilding, and fitness conditioning. Their durability and comfortable grip make them perfect for both home use and professional gyms.

barra olímpica cross elite

cross elite olympic barbell

Estructura en acero de alta aleación combinada con cuatro rodamientos dobles y acabado en Hard Chrome.

High alloy steel structure combined with four double bearings and Hard Chrome finish.



Ø EXT. 50 mm	Ø INT. 28 mm	2.200 mm	LONG. INT. 1.310 mm	20 kg	carga máxima 680 kg	PSI 205.000
	Ø INT. 25 mm	2.010 mm		15 kg	450 kg	195.000

barra olímpica técnica

technical olympic barbell

Elaborada en aluminio, perfecta para iniciarte en el entrenamiento.

Made of aluminum, perfect to get you started in training.



Ø EXT. 50 mm	Ø INT. 28 mm	1.820 mm	8 kg	carga máxima 300 lb/136 kg
--------------	--------------	----------	------	----------------------------

barra olímpica cross basic

cross basic olympic barbell

Estructura de acero de alta aleación. Incorpora 10 rodamientos de agujas que te permitirán mejorar tu técnica y su acabado Hard Chrome.

High alloy steel structure. Incorporates 10 needle bearings that will allow you to improve your technique, Hard Chrome finish.



Ø EXT. 50 mm	Ø INT. 28 mm	2.200 mm	LONG. INT. 1.310 mm	20 kg	carga máxima 680 kg	PSI 180.000
	Ø INT. 25 mm	2.010 mm		15 kg	453 kg	150.000

collarines olímpicos

olympics collars



Ø EXT. 50 mm	Ø INT. 2,5 mm
--------------	---------------

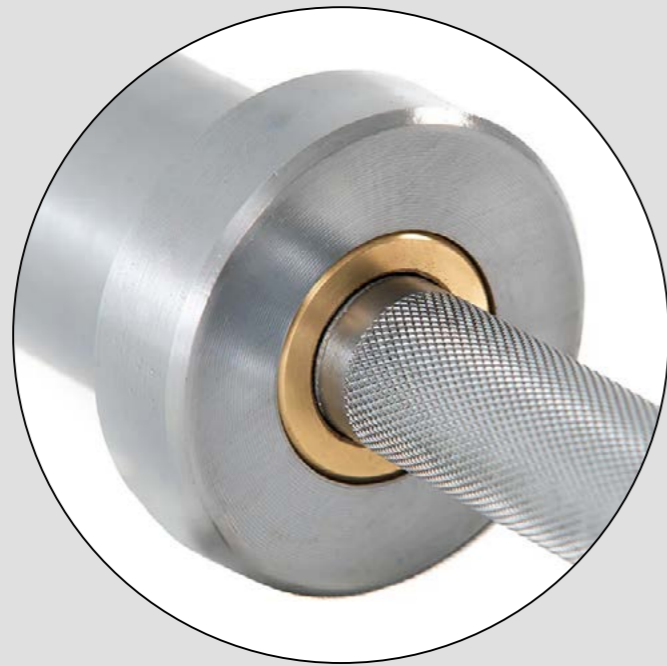

Casquillo sinterizado de bronce autolubricado.
Synthesized bronze selflubricating self-lubricating.

La Barra Olímpica Élite Evergy 2.010 mm es una barra de alta calidad diseñada para soportar los entrenamientos más exigentes y explosivos. Con su acero de alta aleación, acabado en Hard Chrome, y sistema de cuatro rodamientos dobles, esta barra ofrece durabilidad, protección contra la corrosión, y movimientos suaves y eficientes.

The Evergy Elite Olympic Bar 2,010 mm is a high-quality barbell designed to withstand the most demanding and explosive workouts. With its high-alloy steel, Hard Chrome finish, and four double bearing system, this bar offers durability, corrosion resistance, and smooth, efficient movement.

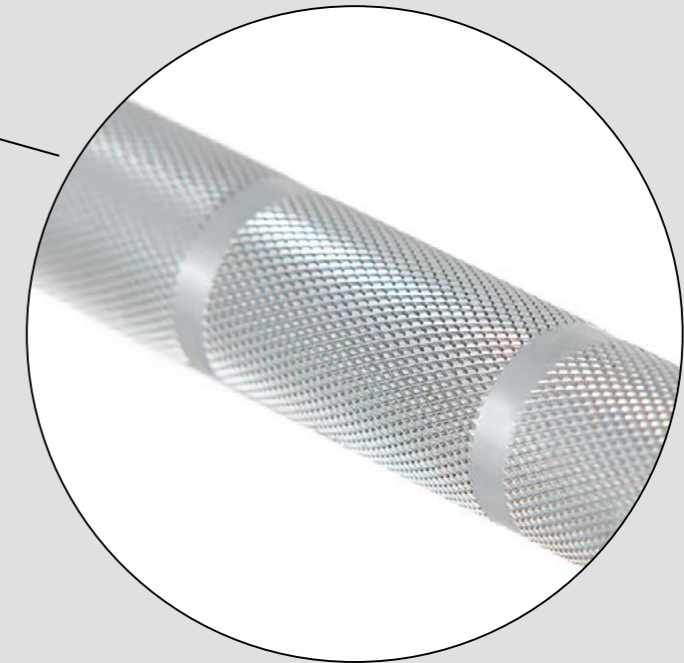
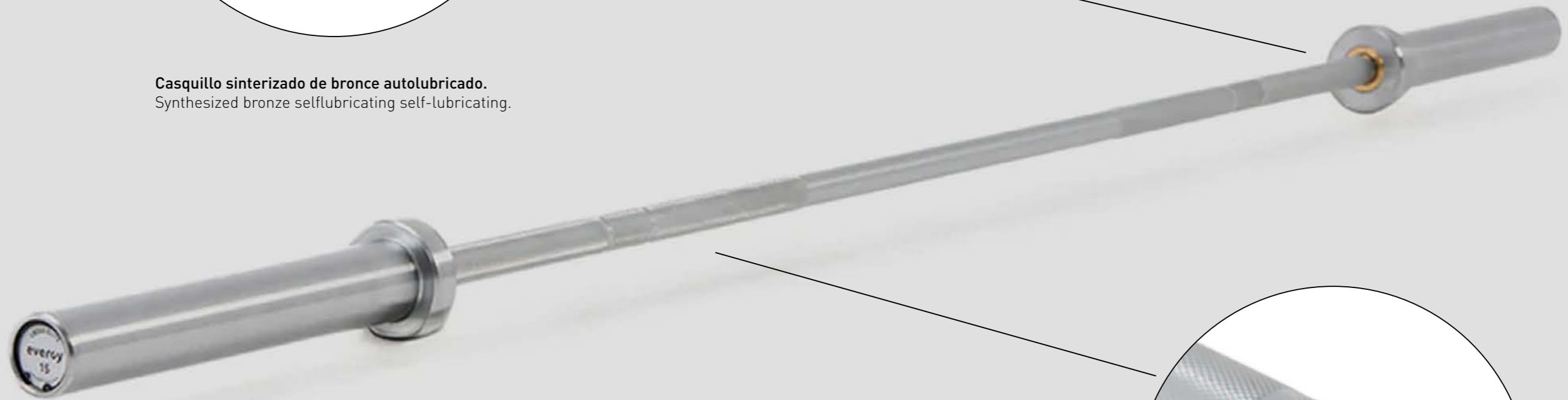

Moletado por presión que permite un agarre firme.
Pressure knurling for firm grip.

Ø EXT. 50 mm	Ø INT. 28 mm	2.200 mm	LONG. INT. 1.310 mm	20 kg	carga máxima 680 kg	PSI 205.000
	Ø INT. 25 mm	2.010 mm		15 kg	450 kg	195.000

barra olímpica cross élite

cross elite olympic barbell



safety squat bar

esafety squat bar



Ø EXT. 50 mm | Ø INT. 30 mm | 2.200 mm | LONG. INT. 1.500 mm | 20 kg | carga máxima 675 kg | PSI 190.000

slim safety squat bar

slim safety squat bar



Ø EXT. 50 mm | Ø INT. 30 mm | 2.200 mm | LONG. INT. 1.500 mm | 20 kg | carga máxima 675 kg | PSI 190.000

barra olímpica hexagonal multiagarre

elite hexagonal olympic bar



Ø EXT. 50 mm | 164 x 74 cm

barra olímpica hexagonal élite

elite hexagonal olympic bar

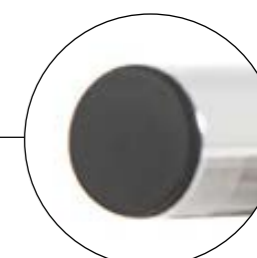

Ø EXT. 50 mm | 20 kg | 215,50 x 78 cm



cross & funcional
cross & funtional

discos plates

Ofrecemos cuatro modelos de discos para que puedas contar con el que más se ajuste a las necesidades de tu sala y clientes. Cinco pesos de discos bumper y dos en el caso de los discos fraccionales. Fabricados con un material excepcionalmente versátil, flexible y resistente (los discos de color en PU y los modelos negros en caucho virgen).

We offer four models of plates so that you can have the one that best suits the needs of your room and customers. Five weights of bumper plates and two in the case of fractional discs. Manufactured with an exceptionally versatile, flexible and resistant material (the colored discs in PU and the black models in virgin rubber).

discos bumper basic plus

bumper basic plus plates

Alta calidad de la goma compacta, resistente a los impactos. Se caracteriza también por un excelente acabado. Núcleo de acero inoxidable.

High quality, compact, impact resistant rubber. It is also characterized by an excellent finish. Stainless steel core.



5 kg | 10 kg | 15 kg | 20 kg | 25 kg | Ø 450 mm ext. | Ø 50,5 mm int.

disco fraccional

fractional olympic plate



1,5 kg | 2,5 kg | Ø 212 mm ext. | Ø 262 mm ext.

discos bumper color elite (PU)

color elite bumper plates (PU)

Fabricado en poliuretano y con un anillo de cromo duro sobredimensionado que le proporciona mayor resistencia y durabilidad.

Made of polyurethane and with an oversized hard chrome ring for greater strength and durability.



5 kg | 10 kg | 15 kg | 20 kg | 25 kg | Ø 450 mm ext. | Ø 50,5 mm int.

disco fraccional color elite (PU)

color elite fractional plate (PU)



1,5 kg | 2,5 kg | Ø 175 mm ext. | Ø 210 mm ext.



Cross & Funcional
Cross & Funtional

kettlebells

kettlebells

Con una kettlebell las posibilidades del entrenamiento de fuerza se multiplican. Ofrecemos un modelo studio home con refuerzo exterior de vinilo como solución a suelos y pavimentos delicados, y dos para competiciones con un acabado en acero inoxidable.

With a kettlebell, strength training possibilities multiply. We offer a studio home model with vinyl outer reinforcement as a solution for delicate floors and pavements, and two for competitions with a stainless steel finish.

kettlebell competición inox

kettlebell competition inox

Elaboradas en hierro fundido y con agarre de 35 mm de diámetro fabricado en acero inoxidable.

Made of cast iron and with a 35 mm diameter grip made of stainless steel.



8 kg | 12 kg | 16 kg | 20 kg | 24 kg | 28 kg | 32 kg | 36 kg

kettlebell studio

studio kettlebell

Fabricadas en hierro recubiertas de vinilo.

Made of vinyl coated iron.



4 kg | 6 kg | 8 kg | 10 kg | 12 kg | 16 kg | 20 kg

kettlebell élite

elite kettlebell

Elaboradas en PU y con agarre de 34 mm de diámetro fabricado en cromo.

Made of PU and with a 34 mm diameter grip made of chrome.

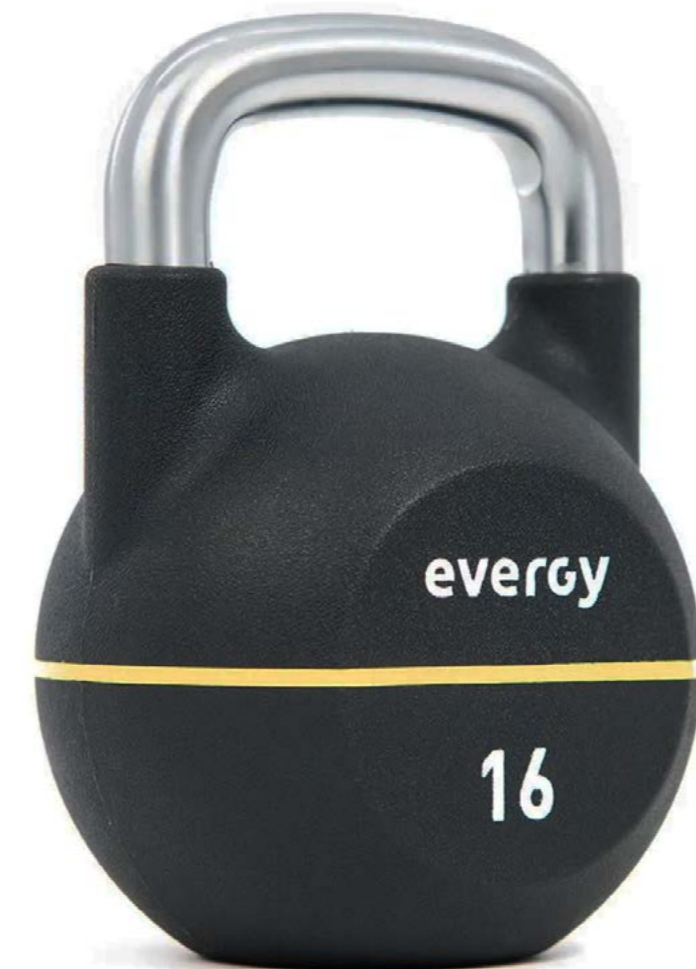

8 kg | 12 kg | 16 kg | 20 kg | 24 kg

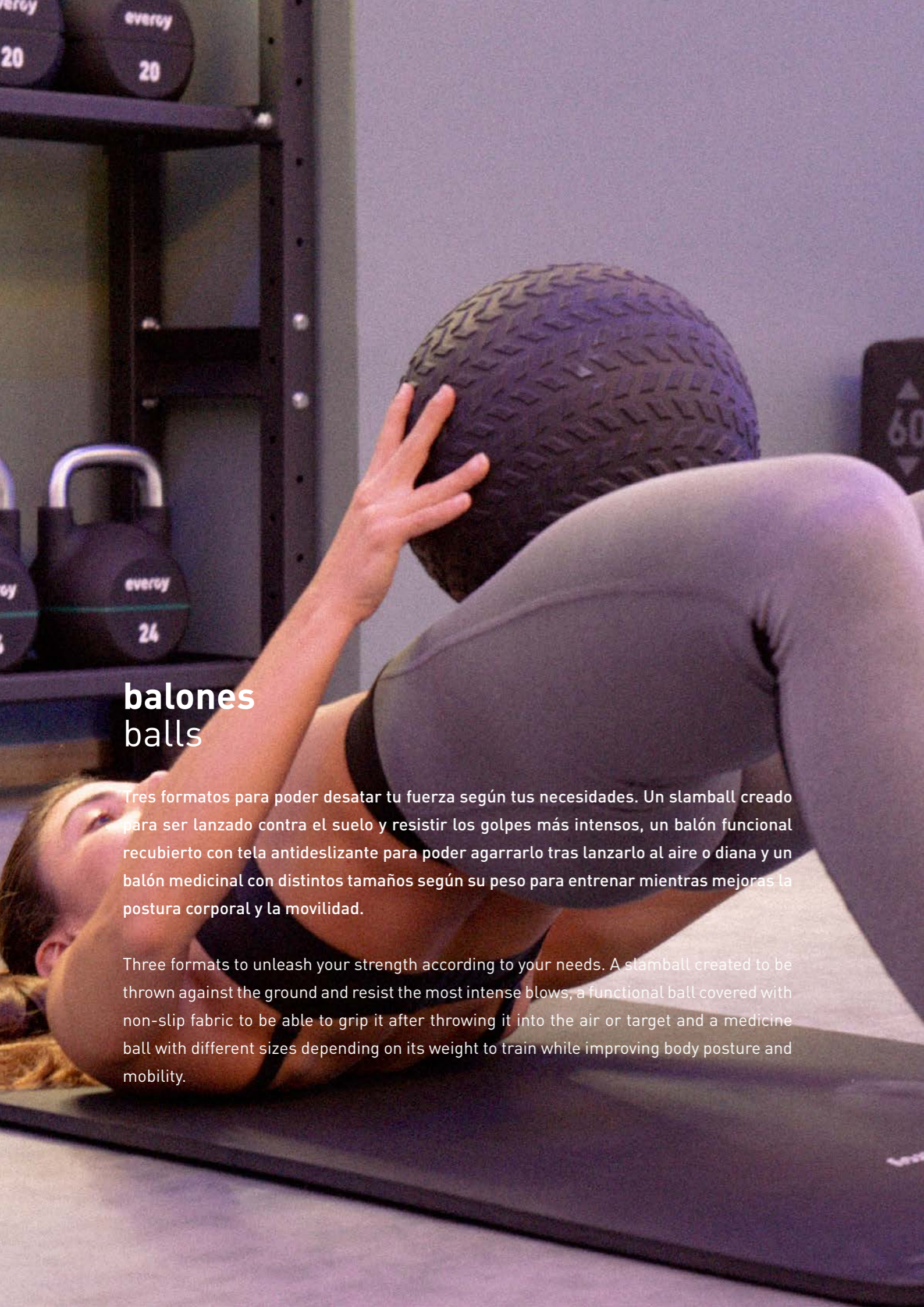

balones balls

Tres formatos para poder desatar tu fuerza según tus necesidades. Un slamball creado para ser lanzado contra el suelo y resistir los golpes más intensos, un balón funcional recubierto con tela antideslizante para poder agarrarlo tras lanzarlo al aire o diana y un balón medicinal con distintos tamaños según su peso para entrenar mientras mejoras la postura corporal y la movilidad.

Three formats to unleash your strength according to your needs. A slamball created to be thrown against the ground and resist the most intense blows, a functional ball covered with non-slip fabric to be able to grip it after throwing it into the air or target and a medicine ball with different sizes depending on its weight to train while improving body posture and mobility.

balón funcional plus

functional ball plus

No aptos para lanzar contra el suelo.

Not suitable for throwing against the ground.



3 kg | 5 kg | 7 kg | 9 kg | 12 kg | Ø 36 cm

balón medicinal

medicine ball

No aptos para lanzar contra el suelo.

Not suitable for throwing against the ground.



2 kg | 4 kg | 6 kg | 8 kg | 10 kg

slamball élite

elite slamball

Idóneos para golpear contra el suelo.

Suitable for striking against the ground.



3 kg | 6 kg | 9 kg | 12 kg | 15 kg

cross & funcional

hybrid

studio

musculación & peso libre

boxeo & fitboxing

estructuras & racks

suelos



saco funcional elite elite functional bag

Ergonómico, versátil, manejable, compacto, resistente...¡Lo tiene todo! Estas características combinadas con el tamaño uniforme en todo el rango de pesos te llevarán a realizar todos los movimientos que puedas imaginar para mejorar tu fuerza y resistencia.

Ergonomic, versatile, maneuverable, compact, durable...It has it all! These features combined with the uniform size throughout the weight range will lead you to perform all the movements you can imagine to improve your strength and endurance.



5 kg | **10 kg** | **15 kg** | **20 kg** | **25 kg**



cross & funcional

hybrid

studio

musculación & peso libre

boxeo & fitboxing

estructuras & racks

suelos



cuerda funcional elite

elite functional rope

Agarre reforzado en acero moleteado para mejorar su adherencia. Imprescindible usar con protector.

- Extremos de Aluminio .
- Cuerda de sisal con funda de nylon.
- Longitud de 9 Metros.

Reinforced steel knurled grip for better adherence. Must be used with protector.

- Aluminum ends.
- Sisal rope with nylon sleeve.
- Length: 9 meters.



Ø 38 mm | 9 m | 6,5 kg

cuerda trepa

climbing rope

Diferentes longitudes y diámetros de agarre.
Different grip lengths and diameters.



anclaje clamp
clamp anchor



anclaje gaza
gauze anchor



Cross & Funcional
Cross & Funtional

pliométricas plyo box

Un esencial para tus clases de cross training. Los cajones pliométricos son uno de los productos más demandados por ser un elemento multifuncional esencial para desarrollar la fuerza explosiva y potencia aeróbica.

An essential for your cross training classes. Plyometric boxes are one of the most demanded products for being an essential multifunctional element to develop explosive strength and aerobic power.

plométrica madera

wood plyo box

Fabricada en eucalipto.
Made of eucalyptus.



75 x 60 x 50 cm

plométrica foam

foam plyo box

Superficie antideslizante.
Non-slip surface.



75 x 61 x 51 cm

plométrica foam modular

modular foam plyo box

Superficie antideslizante.
Non-slip surface.



30 cm 45 cm 60 cm Ø 100 cm

glute foam box

glute foam box

Superficie antideslizante.
Non-slip surface.



60 x 39,5 x 55 cm

comparativas barras

barbells comparisons



Características / Features	Barra olímpica elite	Barra olímpica basic	Barra olímpica técnica
Material	Acero de alta aleación High-Alloy Steel	Acero de alta aleación High-Alloy Steel	Aluminio Aluminum
Longitud	2.200 / 2.010 mm	2.200 mm	1.820 mm
Diámetro de agarre / Grip Diameter	28 / 25 mm	28 / 25 mm	28 mm
Peso / Weight	20 / 15 kg	20 / 15 kg	8 kg
Acabado Hard Chrome / Hard Chrome Finish	✓	✓	✓
Flexibilidad / Flexibility	Muy alta / Very High	Muy alta / Very High	Muy alta / Very High
Resistencia máxima / Maximum Resistance	680 / 450 kg	680 / 453 kg	136 kg
Resistencia tracción PSI	205.000/195.000	180.000	185.000
Rodamientos / Bearings	4 aguja / 4 needle	10 aguja / 10 needle	-
Indicado para / For use in	Cross training, halterofilia	Cross training, halterofilia	Iniciación y técnica en Cross training y halterofilia
Otras ventajas / Other advantages	Moleteado en las zonas de agarre para facilitar la posición de las manos y evitar deslizamientos		

comparativas discos

plates comparisons



Características / Features	Bumper basic plus	Bumper color elite	disco fraccional	disco fraccional color elite
Material	Goma compacta de alta calidad High quality compact rubber	PU	Goma Rubber	PU
Rango de pesos / Weights range	5 - 25 kg (incr. 5kg)	5 - 25 kg (incr. 5kg)	1,5 / 2,5 kg	1,5 / 2,5 kg
Absorbe impactos / Shock absorbing	✓	✓	✓	✓
Codificación por color / Color code	-	✓	-	✓
Indicado para / For use in	Cross training, halterofilia	Cross training, halterofilia	Cross training, halterofilia	Cross training, halterofilia
Otras ventajas / Other advantages	Anillo de acero inoxidable Disco adicional de 5kg Alta resistencia Alloy Steel centre hub Additional plate of 5 kg High resistance	Anillo de acero inoxidable Disco adicional de 5kg Alta resistencia Alloy Steel centre hub Additional plate of 5 kg High resistance	Anillo de goma Alta durabilidad Alta resistencia Rubber centre hub High resistance	Anillo de PU Máxima durabilidad Alta resistencia PU centre hub Maximum durability High resistance

comparativas balones

balls comparisons



Características / Features	balón funcional plus	balón medicinal	slambal elite
Material exterior	PVC	Goma de alta calidad Top quality rubber	Goma de alta calidad Top quality rubber
Material relleno	Goma rubber	Goma rubber	Arena Sand
Rango de pesos / Weight Range	3 - 9 kg (incr. 2 kg) 9 - 12 kg (incr. 3 kg)	2 - 10 kg (incr. 2 kg)	3 - 15 kg (incr. 3 kg)
Absorbe impactos / Shock Absorbing	-	-	-
Textura antideslizante / Non-Slip	-	✓	✓
Codificación por color / Colour-coded	✓	✓	-
Indicado para / For use in	Entrenamiento funcional, Cross Training Functional training, Cross Training	Entrenamiento funcional, Cross Training, Rehabilitación Cross Training Rehab	Entrenamiento funcional, Cross Training Functional training, Cross Training
Otras ventajas / Other advantages	Tamaño invariable en los diferentes pesos Same diameter in all weight range	Diseño original que aporta vitalidad a las salas Bring vibrancy to your studio	Alta resistencia a impactos repetidos Highly resistant

comparativas kettlebells

kettlebells comparisons



Características / Features	Competition inox	Studio	Elite
Material	Mango acero inoxidable cuerpo hierro fundido Steel	Hierro fundido recubierto de vinilo Vinyl-coated Cast Iron	PU + Agarre de cromo PU + Chrome Grip
Rango de pesos / Weights Range	8 - 36 kg (incr. 4 kg)	4 - 12 kg (incr. 2 kg) 16 - 20 kg (incr. 4 kg)	8 / 12 / 16 / 20 / 24 kg (incr. 4 kg)
Agarre ergonómico / Ergonomic Handle	✓	✓	✓
Código color / Color-coded	✓	✓	✓
Indicado para / For use in	Functional Training, cross training	Functional Training, Studio	Functional Training,
Otras ventajas / Other advantages	Mismo tamaño en los diferentes pesos. Cumple los estándares internacionales Same size for entire weight	Evita rasguños en suelos delicados Gentle with pavements	Al estar fabricadas en PU no se estropea la pintura. Being made of PU the paint is not damaged.

anillas madera

wooden rings

Fabricada en eucalipto.
Made of eucalyptus.



CUERDAS / STRAPS

480 cm
LARGO / LENGTH

3,8 cm
ANCHO / WIDTH

ANILLAS / RINGS

23,5 cm
DIÁMETRO / DIAMETER

2,8 cm
GROSOR / THICKNESS

anillas ABS

ABS rings

Ideales para exterior.
Ideal for outdoors.



CINTAS / STRAPS

480 cm
LARGO / LENGTH

3,8 cm
ANCHO / WIDTH

ANILLAS / RINGS

23,7 cm
DIÁMETRO / DIAMETER

2,7 cm
GROSOR / THICKNESS

valla funcional

functional hurdles



77 x 62 x 73,5 cm

AB mat

AB mat



37,2 x 7 x 32 cm

trineo elite

elite sled



100 x 61 x 98 cm

single leg squat

roller



65,8 x 55 x 58,5 cm

trunk blaster agarre doble

trunk blaster double grip



74 x 39 x 9,5 cm

trunk blaster

trunk blaster

Diámetro apto para barras olímpicas.
Diameter suitable for Olympic bars.



40,5 x 73,6 x 21,5 cm

every suspension every suspension

Con Every Suspension podrás trabajar fuerza, resistencia y flexibilidad aprovechando el propio peso corporal y de un modo ilimitado gracias a su versatilidad.

With Every Suspension you will be able to work on strength, endurance and flexibility by using your own body weight and in an unlimited way unlimited thanks to its versatility.

El kit every suspensión incluye:

- cintas regulables.
- agarres de goma con soportes de pie integrados.
- extensor.
- anclaje para puerta.
- funda para transporte.

The every suspension kit includes:

- adjustable straps
- rubber grips with integrated feet hangers
- extender
- door anchor
- carrying case



escalera de agilidad

agility ladder

Travesaños flexibles y antideslizantes.
Flexible and non-slip crossbars.



600 x 47 cm

hexagonos de agilidad

hexagon agility



15 x 30 cm

aros planos

agility rings

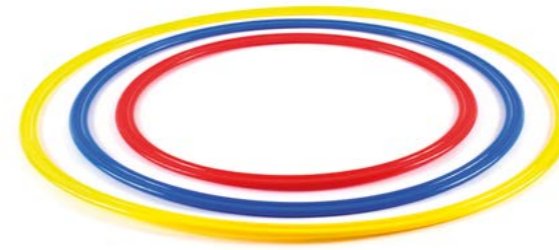

40/50/60 cm

cono agilidad 32 cm

d



Ø 6,4 / 12,8 cm

valla ajustable

adjustable hurdles



20 x 30 cm

valla agilidad

Agility hurdle



15 x 30 cm

puntos agilidad

agility dots



Ø 20 cm

pica pvc

pvc pole



Ø 30 mm SUP. 160 cm

pica madera

wooden pole



Ø 30 mm SUP. 160 cm

comba elite

elite skipping rope

Mango de metálico, cable de acero con recubrimiento PVC.

Metal handle with PVC-coated steel wire rope.



CABLE

300 cm
LARGO / LENGTH

Ø 2,5 mm
DIÁMETRO / DIAMETER

MANGO / HANDLE

17 cm
LARGO / LENGTH

Ø 12 mm
DIÁMETRO / DIAMETER

discos deslizantes

sliding discs

Solo apto para suelo de tarima.

Only suitable for platform flooring.



Ø 20 cm

rodillo masaje

massage roller



32 x Ø 13,5 cm

pelota automasaje simple

simple self massage ball



Ø 6,4 cm

pelota automasaje doble

double self massage ball



Ø 6,4 / 12,8 cm

cronómetro digital

digital timer

Incluye mando a distancia.

Includes remote control.



74 x 16 x 4 cm

soporte barras olímpicas vertical 9/4 barras

vertical olympic barbell storage



46 x 20 x 46 cm



33 x 18 x 33 cm

soporte picas

pole storage

Capacidad 20 unidades.

Capacity 20 units.



67x12 cm

soporte techo evergy suspension

evergy suspension anchor ceiling



Ø 18 cm

carro de almacenamiento

storage cart



127 x 62 x 99 cm

soporte discos y barras vertical

vertical bumper discs storage

Travesaños flexibles y antideslizantes.
Flexible and non-slip crossbars.



63 x 136,8 x 65 cm

soporte discos bumper horizontal

horizontal bumper plates storage

Incluye soporte para discos fraccionales.
Includes support for fractional disks.



174 x 47 x 40 cm

soporte kettlebells

kettlebells storage



137 x 64,8 x 78,4 cm

soporte sacos funcionales

functional bags storage



56,9 x 155 x 68,8 cm

soporte balones funcionales

functional balls storage



88 x 170 x 44 cm

soporte balones funcionales / medicinales 3/5

functional/medicine ball storage 3/5

Gracias a su capacidad variable, puedes configurar nuestro soporte a tu medida y almacenar hasta 5 unidades.

Thanks to its adjustable capacity, you can customize our storage to your needs and store up to 5 units.



48 x 144 x 64 cm

estantería modular

modular shelving

Configura tu sistema de almacenamiento a tu gusto y según las necesidades del espacio. Podrás sacar el máximo provecho a cada metro cuadrado y tener el material siempre a mano.

Disponibles en 120 y 180 cm de largo y en 120 y 180 cm de alto, que pueden combinarse entre sí, para crear una estantería personalizada.

Configure your storage system to your liking and according to the needs of the space. You can make the most of every square meter and always have the material at hand.

There are two sizes available (120 and 180 cm) that can be combined with each other to create a customized shelving system.





evergy

entrenamiento híbrido hybrid training

Todo lo que necesita un soporte: robustez, seguridad y eficiencia. Bajo estos parámetros fabricamos soportes con el objetivo de sacar el máximo rendimiento al espacio y dar la bienvenida a la organización y comodidad de los usuarios.

Everything a stand needs: robustness, safety, and efficiency. Under these parameters we manufacture supports with the objective of getting the most out of the space and welcoming the organization and comfort of the users.

evergy

cuerda de arrastre hybrid

hybrid drag rope

- Fabricación en nylon.
- Acabado en color negro.
- Marcas de distancia amarillas cada 3 metros.
- Punta de cromo duro para una conexión segura
- Diseñada para fijarse al trineo mediante un mosquetón.

- Nylon construction.
- Black finish.
- Yellow distance markings every 3 meters.
- Hard chrome tip for secure connection.
- Designed to be attached to the sled with a carabiner.



New

mancuerna cuadrada

square dumbbell

Rango de peso: 2,5 kg – 25 kg.
Diámetro del mango: 30 mm.
Forma del cabezal: Diseño cuadrado.
Dimensiones del cabezal: Círculo interior en contacto con los bordes del cuadrado con un radio de 63,3 mm.

Weight range: 2.5 kg – 25 kg.
Handle diameter: 30 mm.
Head shape: Square design.
Head dimensions: Internal circle touching the square edges with a radius of 63.3 mm.



2,5 kg | 5 kg | 7,5 kg | 10 kg | 12,5 kg | 15 kg | 17,5 kg | 20 kg | 22,5 kg | 25 kg

New

cajon pliométrico epp

epp plyometric box

Material: Polipropileno expandido (EPP)
Peso: 14 kg
Densidad del material: 90 kg/m³
Opciones de altura: 51 cm / 63 cm / 76 cm
Diseño: Cajón pliométrico tres en uno con varias orientaciones de altura.

Material: Expanded Polypropylene (EPP)
Weight: 14 kg
Material density: 90 kg/m³
Height options: 51 cm / 63 cm / 76 cm
Design: Three-in-one plyometric box with multiple height orientations.



75 x 61 x 51 cm

New

sandbag hybrid

hybrid sandbag

Material: PVC 1000D resistente al desgaste.
Construcción: Costuras dobles
Sistema de cierre: Cierre con velcro con bolsas internas de relleno.
Asas: 4 asas
Color: Negro y gris

Material: 1000D wear-resistant PVC
Construction: Double stitching
Closure system: Velcro closure with inner filler bags.
Handles: 4 handles.
Color: Black and grey



10 kg | 20 kg | 30 kg

New



balon medicinal hibrido

NEW

hybrid wall ball

- Wall ball para entrenamiento híbrido.
- Exterior de PVC duradero y resistente al desgaste.
- Costuras multidireccionales en toda la superficie.
- Costuras codificadas por color para una rápida identificación del peso.
- Mismo tamaño en todas las opciones de peso.
- Adecuada para ejercicios de wall ball y workouts de entrenamiento híbrido.
- Diseñada para entornos de entrenamiento de alto volumen.

- Hybrid training wall ball.
- Durable PVC exterior resistant to wear.
- Multidirectional stitching across the entire surface.
- Color-coded stitching for quick weight identification.
- Same size for all weight options.
- Suitable for wall ball exercises and hybrid training workouts.
- Designed for high-volume training environments.



2 kg | 4 kg | 6 kg | 9 kg | 12 kg

cross & functional

hybrid

studio

musculación & peso libre

boxeo & fitboxing

estructuras & racks

suelos



trineo de arrastre y empuje hybrid

hybrid training sled

Peso sin carga: 53,50 kg.

Acabado: estructura de acero con recubrimiento en polvo negro, placas con el logotipo en acero inoxidable y branding de evergy en la parte frontal.

Unloaded weight: 53.50 kg.

Finish: black powder-coated steel structure, stainless steel logo plates, and evergy branding on the front.

New



99,6 x 59 x 98,1 cm

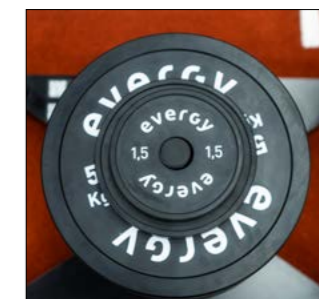
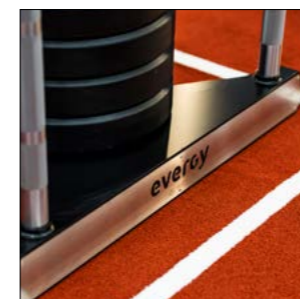

cross & functional

hybrid

studio

musculación & peso libre

boxeo & fitboxing

estructuras & racks

suelos



banco regulable

adjustable bench

Peso: 54 kg

Material de la estructura: acero

Material del acolchado: espuma de PU de alta densidad con tapizado de PU

Ajuste del respaldo: 8 posiciones

-10°, 0°, 15°, 30°, 45°, 60°, 75°, 82°

Ajuste del asiento: 4 posiciones: 0°, 10°, 20°, 30°

Dimensiones del respaldo: 29 x 100 cm

Dimensiones del asiento (forma trapezoidal):

Base de 32 x 29 cm x lado corto de 14 cm

Weight: 54 kg

Structure material: Steel

Padding material: High-density PU foam with PU upholstery.

Backrest adjustment: 8 positions:

-10°, 0°, 15°, 30°, 45°, 60°, 75°, 82°

Seat adjustment: 4 positions: 0°, 10°, 20°, 30°

Backrest dimensions: 29 x 100 cm

Seat dimensions (trapezoidal shape)

32 x 29 cm base x 14 cm short side

New



140 x 80 x 42,6 cm



cross & functional

hybrid

studio

musculación & peso libre

boxeo & fitboxing

estructuras & racks

suelos



energy

actividades dirigidas studio

¿Buscas un material sencillo, cómodo de guardar y polivalente?

Disponemos del mejor equipamiento profesional para exprimir cada metro cuadrado. Requiere poco espacio y aumenta la oferta: body pump, body balance pilates, yoga o hiit, entre otras disciplinas.

Looking for simple, easy to store and versatile equipment?

We have the best professional equipment to squeeze every square meter. It requires little space and increases the offer: body pump, body balance pilates, yoga or hiit, among other disciplines.

set everpump (PU)

everpump (PU) set



Discos fabricados en PU para ofrecer una mayor resistencia y acompañarte durante mucho tiempo. Disfruta del diseño ergonómico de sus agarres para usarlos también con las manos.

Discs made of PU to offer greater resistance and to accompany you for a long time. Enjoy the ergonomic design of their grips to use them also with your hands.

1,25 kg | **2,5 kg** | **5 kg** | Ø 30 mm | 1400 mm



10 kg

Disco de 10 kg no incluidos en el set
10 kg plate not included in the set





mancuernas dumbbells

Las mancuernas studio en vinilo o goma. Ambas fabricadas con un material específicamente pensado para aumentar la durabilidad del producto, proteger el suelo y ofrecer un agarre cómodo y seguro.

The studio dumbbells are available in vinyl or rubber. Both are made of a material specifically designed to increase the durability of the product, protect the floor and offer a comfortable and safe grip.

mancuernas studio

studio dumbbells



1 kg | 2 kg | 3 kg | 4 kg | 5 kg

mancuernas goma studio elite

elite rubber studio dumbbells



1 kg | 2 kg | 3 kg | 4 kg | 5 kg | 6 kg | 7 kg | 8 kg | 9 kg | 10 kg



actividades dirigidas
studio

elásticos elastics

Los elásticos everygy están diseñadas para potenciar cada entrenamiento con una solución sencilla, efectiva y adaptable. Disponibles en distintos formatos y niveles de tensión, se ajustan a todo tipo de usuarios y objetivos: desde fuerza y tonificación hasta movilidad, rehabilitación o entrenamiento funcional.

Everygy resistance bands are designed to enhance every workout with a simple, effective, and adaptable solution. Available in various formats and resistance levels, they suit all types of users and goals—from strength and toning to mobility, rehabilitation, or functional training.

bandas elásticas

elastic bands



Ligera	Media	Fuerte	2,5 m
Light	Medium	Heavy	

rollos bandas elásticas

super exercise bands



Ligera	Media	Fuerte	Extra Fuerte	25 m
Light	Medium	Heavy	Extra Heavy	

bandas de resistencia

resistance bands



Ligera	Media	Fuerte	76x8 cm
Ligth	Medium	Heavy	
76x8cm 15-25 lbs	76x8cm 25-35lbs	76x8cm 40-50lbs	

bandas fitness textil 3 uds.

textile fitness bands 3 pcs.



Ligera	Media	Fuerte	76x8 cm
Light	Medium	Heavy	
66x8cm 15-25 lbs	76x8cm 25-35lbs	86x8cm 40-50lbs	

superbandas

superbands



Extra Ligera	Ligera	Media	Fuerte	Extra Fuerte
Extra Ligth	Light	Medium	Heavy	Extra Heavy
200x1,3 cm 2-15 LB	200x2,2 cm 10-50 LB	200x3,2 cm 25-80 LB	200x4,4 cm 50-120 LB	200x6,4 cm 60-150 LB

loops

loops



Ligera	Media	Fuerte	Extra Fuerte
Ligth	Medium	Heavy	Extra Heavy
0,4 mm	0,6 mm	0,8 mm	1 mm

elásticos

elastics



Ligera	Media	Fuerte	125 cm
Light	Medium	Heavy	

elásticos élite

elite elastics



Ligera	Media	Fuerte	Extra Fuerte	125 cm
Light	Medium	Heavy	Extra Heavy	



gymball

gymball

Anti -burst



55 cm | **65 cm** | **75 cm**

pelotas de pilates

pilates ball



15 cm | **20 cm** | **26 cm**



15 cm | **20 cm** | **26 cm**



actividades dirigidas
studio

colchonetas mats

Varias versiones de un producto básico y fundamental. Cada una de ella ha sido diseñada para una disciplina en concreto, valorando las necesidades de cada usuario y testada por atletas profesionales.

Several versions of a basic and fundamental product. Each one has been designed for a specific discipline, assessing the needs of each user and tested by professional athletes.

colchoneta yoga elite

elite yoga mat

Material: PER
Color: Negro / Black



172 x 60 x 0,3 cm

colchoneta fitness studio

fitness studio mat

Material: PVC
Color: Negro / Black



120/140 x 60 x 0,95 cm

colchoneta pilates

pilates mat

Material: TPE
Color: Negro / Black



140/180 x 60 x 1,5 cm

colchoneta fitness basic

basic fitness mat

Material: EVA
Color: Gris / Gray



120 x 60 x 1 cm



step profesional + bases

professional fitness step



PLATAFORMA / PLATFORM
109 x 40,5 x 10 cm

BASE / BASE
40,5 x 40,5 x 5 cm

everbalance

everbalance



Ø **63 cm**

cross & functional

hybrid

studio

musculación & peso libre

boxeo & fitboxing

estructuras & racks

suelos



everstep

professional fitness step

Un banco profesional que también es step.

El everstep es versatilidad en estado puro para acompañarte en tus entrenamientos cardiovasculares, musculares y seguir trabajando la coordinación y equilibrio.

A professional bank that is also a step.

The everstep is versatility in its purest form, designed to accompany you in your workouts, and continue developing coordination and balance.



111 x 33,5 x 20/35 cm

MEDIDA CON LA BASE MONTADA:
MEASUREMENTS WITH BASE:
121,5 x 33,5 x 35 cm



tirante de yoga

yoga strap



243 x 27 x 54 cm

block de yoga

yoga block



22,8 x 15,2 x 7,6 cm

cilindro de foam

foam roller



91 x 15 cm

cross & functional

hybrid

studio

musculación & peso libre

boxeo & fitboxing

estructuras & racks

suelos

actividades dirigidas
studio

soportes & organización

storages & organitation

Todo lo que necesita un soporte: robustez, seguridad y eficiencia. Bajo estos parámetros fabricamos soportes con el objetivo de sacar el máximo rendimiento al espacio y dar la bienvenida a la organización y comodidad de los usuarios.

Everything a stand needs: robustness, safety, and efficiency. Under these parameters we manufacture supports with the objective of getting the most out of the space and welcoming the organization and comfort of the users.

evergy

soporte gymball 3 unidades

gymball storage 3 units



180 x 56 x 45,6 cm

soporte gymball pared

wall gymball storage



243 x 27 x 54 cm

soporte gymball 6 unidades

gymball storage 6 units



6 UNIDADES / UNITS 155 x 64 x 170 cm
12 UNIDADES / UNITS 295 x 64 x 170 cm

soporte gymball 12 unidades

gymball storage 12 units



6 UNIDADES / UNITS 155 x 64 x 170 cm
12 UNIDADES / UNITS 295 x 64 x 170 cm

soporte mancuernas studio

studio handweights storage



99,2 x 50 x 100 cm

soporte material pilates

pilates material storage



107 x 170 x 60 cm

soporte mancuernas goma studio elite

studio elite rubber dumbbell storage



91,4 x 170 x 70 cm

soporte everpump

everpump storage

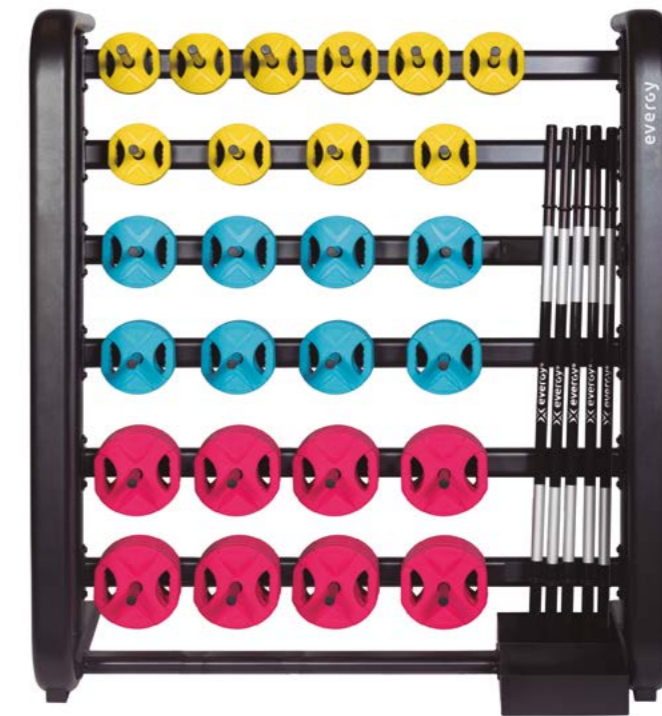

15 SETS 20 SETS 30 SETS
105 x 70 x 170 cm 143 x 70 x 170 cm 171 x 70 x 170 cm

soporte plataformas step profesional

professional fitness step storage



15 UNIDADES / UNITS

120 x 49,5 x 170 cm

soporte bases step profesional

professional step base storage



soporte everbalance

everbalance storage

Capacidad para almacenar 5 everbalance.

Storage capacity for 5 everbalance.



74 x 170 cm

soporte colchonetas

mat storage

No es válido para colchonetas de pilates de 180 cm.

Not suitable for 180 cm pilates mats.



30 FITNESS 20 PILATES

91,6 x 53,4 x 170 cm

soporte cilindro foam pared

foam cylinder wall storage



94 x 21 x 3,5 cm

soporte cilindro foam

foam cylinder storage



94 x 21 x 3,5 cm

soporte colchonetas pared elite

elite wall mat storage

Regulable con distancia minima de 427 mm y máxima de 520 mm.

Adjustable with a minimum distance of 427 mm and a maximum distance of 520 mm.



42 x 29,7 cm

soporte bandas/combas a pared

skipping resistance bands/rope wall storage

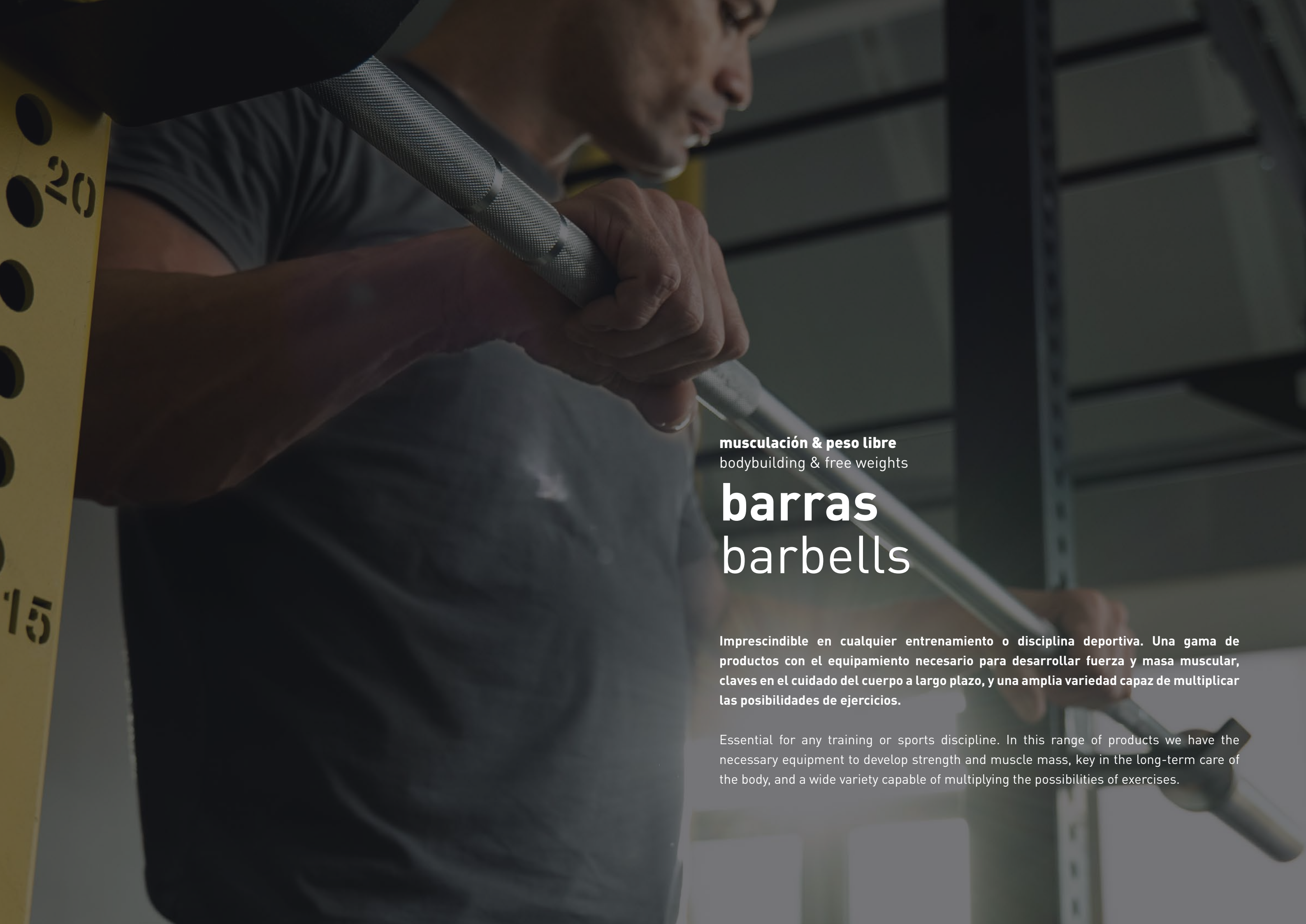

10.30 x 19.93 x 60 cm

A person in a grey t-shirt is shown from the chest up, holding a silver barbell with both hands. The person is looking down at the barbell. The background is a gym setting with a weight rack. On the left, a yellow barbell sleeve is visible with the numbers '20' and '15' printed on it. The overall lighting is dim, creating a focused and professional atmosphere.

musculación & peso libre
bodybuilding & free weights

barras barbells

Imprescindible en cualquier entrenamiento o disciplina deportiva. Una gama de productos con el equipamiento necesario para desarrollar fuerza y masa muscular, claves en el cuidado del cuerpo a largo plazo, y una amplia variedad capaz de multiplicar las posibilidades de ejercicios.

Essential for any training or sports discipline. In this range of products we have the necessary equipment to develop strength and muscle mass, key in the long-term care of the body, and a wide variety capable of multiplying the possibilities of exercises.

barra olímpica fitness pro

fitness pro olympic barbell

Estructura en acero de alta calidad con cuatro rodamientos dobles y acabado en Hard Chrome.

High alloy steel structure combined with four double bearings and Hard Chrome finish.



1.500 mm | 1.800 mm | 2.200 mm



barra olímpica fitness pro Z

fitness olympic Z-pro barbell

Estructura en acero de alta aleación combinada con dos rodamientos dobles y acabado en Hard Chrome.

High alloy steel structure combined with two double bearings and Hard Chrome finish.



1200 mm



barra olímpica fitness pro tríceps

fitness pro triceps olympic barbell



830 mm



pinzas barra olímpica

olympic barbell collars





barra montada (PU)

mounted bar (PU)

Fabricadas en acero estructural recubierto de PU negro y empuñadura de acero con acabado cromado.

Made of black PU coated structural steel and steel handle with chrome finish.



10 kg | 15 kg | 20 kg | 25 kg | 30 kg | 35 kg | 40 kg | 45 kg | 50 kg

barra z montada (PU)

z mounted bar (PU)

Fabricadas en acero estructural recubierto de PU negro y empuñadura de acero con acabado cromado.

Made of black PU coated structural steel and steel handle with chrome finish.



10 kg | 15 kg | 20 kg | 25 kg | 30 kg | 35 kg | 40 kg | 45 kg | 50 kg

cross & functional

hybrid

studio

musculación & peso libre

boxeo & fitboxing

estructuras & racks

suelos



discos olimpícos elite fitness (PU)

elite olympic plates (PU)



1,25 kg | 2,5 kg | 5 kg | 10 kg | 15 kg

cinturón de lastre

ballast belt



longitud cinturón belt length	longitud cadena chain length
79 cm	61 cm

cinturón de musculación

lever belt



S	M	L	XL
85 cm	95 cm	105 cm	115 cm

protector cervical

cervical protector



barra dominadas

pull up bar



100 x 18,3 x 32,7 cm



musculación & peso libre
bodybuilding & free weights

mancuernas **dumbbells**

Diferenciarán tu sala o espacio de entrenamiento no solo por el diseño, también por su funcionalidad. El entrenamiento fitness con mancuernas y barras te permite ir aumentando pesos, de manera progresiva, disminuyendo el riesgo de lesión y desarrollando en mayor medida tu equilibrio, estabilidad y aumentar tu masa muscular.

They will differentiate your training room or space not only by design, but also by its functionality. Fitness training with dumbbells and bars allows you to increase weights progressively, reducing the risk of injury and further developing your balance, stability and increasing your muscle mass.

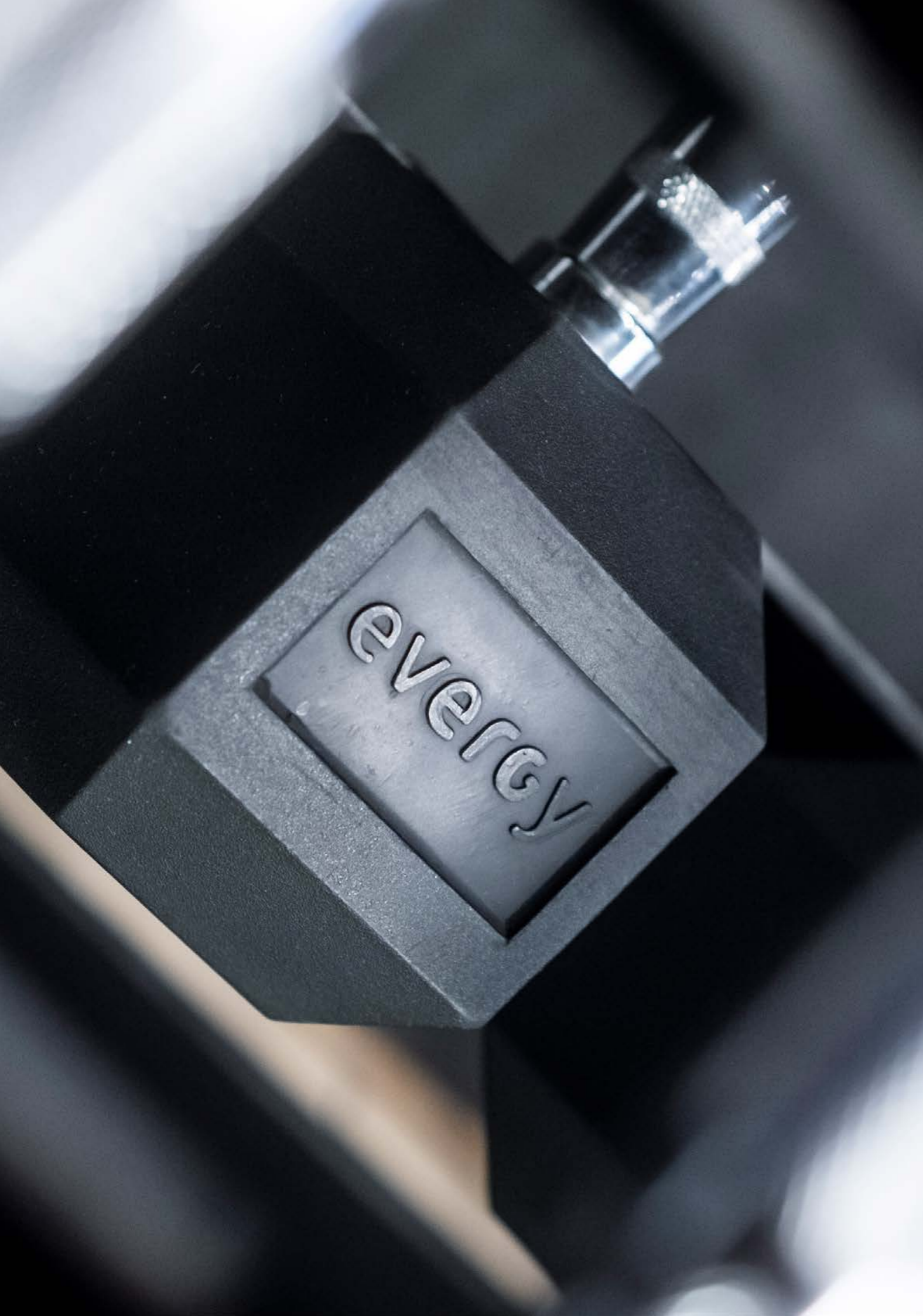

mancuernas hexagonales

hexagonal dumbbells

Fabricadas en acero estructural recubierto de goma y con soldadura completa de mango y cabeza.

Manufactured from rubber coated structural steel with full welded handle and head.



1 kg	2 kg	3 kg	4 kg	5 kg	6 kg	7 kg	8 kg	9 kg	10 kg	12,5 kg
15 kg	17,5 kg	20 kg	22,5 kg	25 kg	27,5 kg	30 kg	32,5 kg	35 kg	37,5 kg	40 kg



mancuernas élite (PU)

elite dumbbells

Fabricadas en acero estructural recubierto de PU negro y empuñadura de acero con acabado cromado.

Made of black PU coated structural steel and steel handle with chrome finish.



2,5 kg	5 kg	7,5 kg	10 kg	12,5 kg	15 kg	17,5 kg	20 kg	22,5 kg	25 kg
27,5 kg	30 kg	32,5 kg	35 kg	37,5 kg	40 kg	42,5 kg	45 kg	47,5 kg	50 kg



rower bench

rower bench

Un mecanismo de liberación simple permite ajustar la altura en incrementos de 30 mm, con 10 configuraciones que van desde 675 a 945 mm sobre el suelo. Además, pueden iniciar sus ejercicios desde el suelo o desde ganchos convenientemente ubicados a 265 mm sobre el suelo.

A simple release mechanism allows for height adjustment in 30mm increments, with 10 settings ranging from 675 to 945 mm above the ground. Additionally, they can initiate their exercises from the ground or from conveniently located hooks at 265 mm above the ground.



142 x 67,5-94,5 x 70 cm

banco estiramientos

stretch bench



157 x 52 x 94 cm

banco plano (PU)

flat bench



119 x 46 x 35/5 cm

banco regulable 0°/90°

adjustable bench 0°/90°

Un mecanismo de liberación simple permite ajustar la altura en incrementos de 30 mm, con 10 configuraciones que van desde 675 a 945 mm sobre el suelo. Además, pueden iniciar sus ejercicios desde el suelo o desde ganchos convenientemente ubicados a 265 mm sobre el suelo.

A simple release mechanism allows for height adjustment in 30mm increments, with 10 settings ranging from 675 to 945 mm above the ground. Additionally, they can initiate their exercises from the ground or from conveniently located hooks at 265 mm above the ground.



120 x 50 x 125 cm

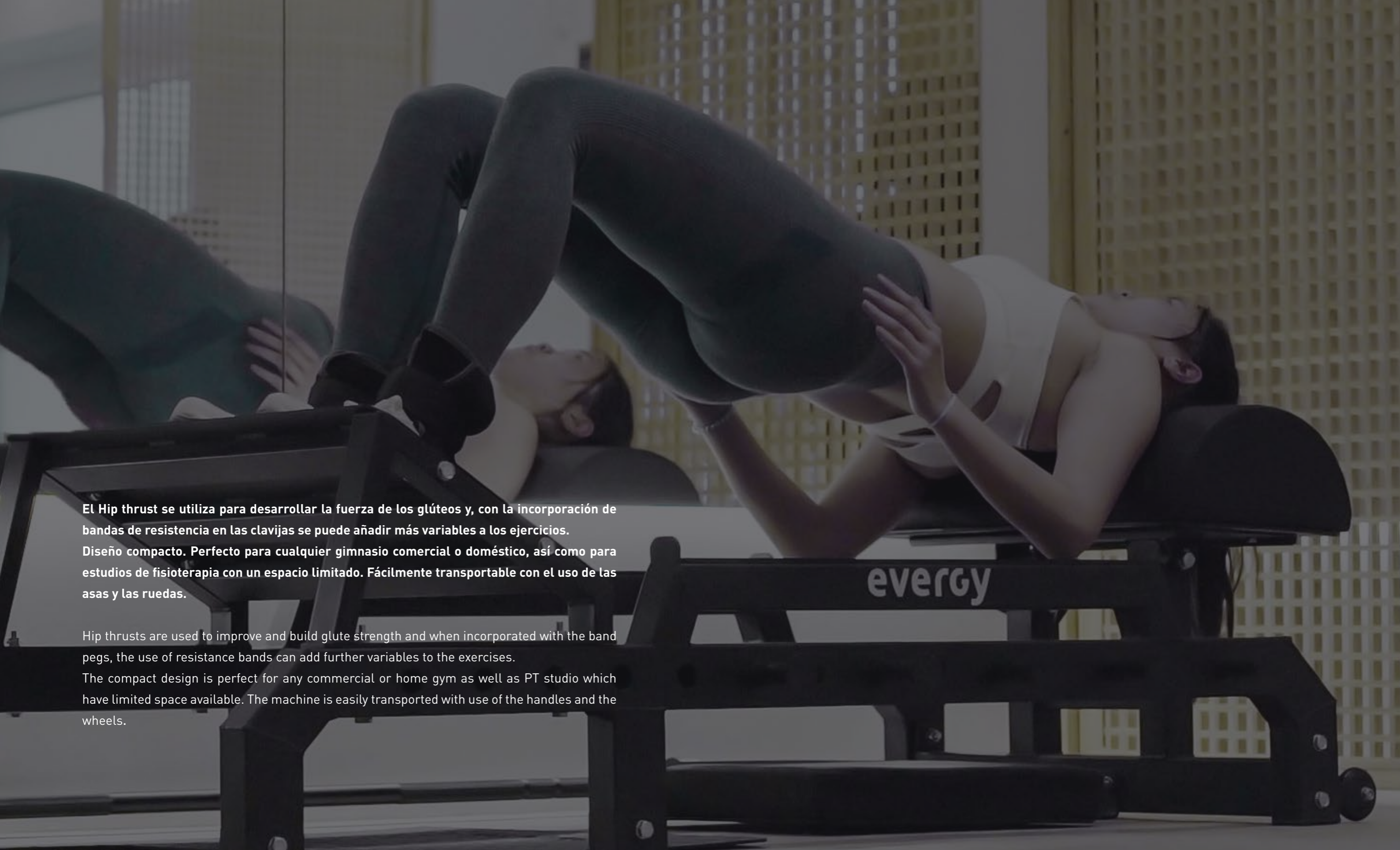

El Hip thrust se utiliza para desarrollar la fuerza de los glúteos y, con la incorporación de bandas de resistencia en las clavijas se puede añadir más variables a los ejercicios. Diseño compacto. Perfecto para cualquier gimnasio comercial o doméstico, así como para estudios de fisioterapia con un espacio limitado. Fácilmente transportable con el uso de las asas y las ruedas.

Hip thrusts are used to improve and build glute strength and when incorporated with the band pegs, the use of resistance bands can add further variables to the exercises. The compact design is perfect for any commercial or home gym as well as PT studio which have limited space available. The machine is easily transported with use of the handles and the wheels.

hip thrust
hip thrust



protector cervical

cervical protector

accessorio
accessory



hiit bench regulable

hiit adjustable bench

Con su diseño regulable, el HIIT Bench te permite personalizar la inclinación para adaptarse a una variedad de ejercicios y niveles de habilidad. Compacto y fácil de almacenar, el HIIT Bench es ideal para espacios de entrenamiento en casa.

With its adjustable design, the HIIT Bench allows you to customize the incline to accommodate a variety of exercises and skill levels. Compact and easy to store, the HIIT Bench is ideal for home workout spaces.



Estructura de acero con tapizado de foam con densidad de 150.
Steel structure with 150 density foam upholstery.



140 x 45 x 55 cm

accesorios:

- 1 mancuernas hexagonales 2 kg (par)
- 1 mancuernas hexagonales 4 kg (par)
- 1 mancuernas hexagonales 6 kg (par)
- 1 mancuernas hexagonales 8 kg (par)
- 1 mancuernas hexagonales 10 kg (par)
- 1 mancuernas hexagonales 12,5 kg (par)
- 1 slamball elite 6 kg
- 1 slamball elite 9 kg
- 1 kettlebell studio 8 kg negro
- 1 kettlebell studio 12 kg negro

accessories:

- 1 hexagonal dumbbell 2 kg (pair)
- 1 hexagonal dumbbell 4 kg (pair)
- 1 hexagonal dumbbell 6 kg (pair)
- 1 hexagonal dumbbell 8 kg (pair)
- 1 hexagonal dumbbell 10 kg (pair)
- 1 hexagonal dumbbell 12,5 kg (pair)
- 1 slamball elite 6 kg
- 1 slamball elite 9 kg
- 1 studio kettlebell 8 kg black
- 1 studio kettlebell 12 kg black

agarre dorsal

dorsal grip



91 cm | 122 cm

agarre dorsal pro

pro dorsal grip



61 cm | 96 cm

agarre bíceps tríceps

revolving tricep/bicep grip



50.4 cm

cuerda tracción doble élite

double traction elite rope



agarre dorsal Z

Z dorsal grip



71 cm

agarre multiejercicio

multi exerciser grip



14 x 28 x 15 cm

agarre sencillo / textil

single handle



cuerda tracción simple

single traction rope



agarre tríceps V giratorio

tricep V bar revolving



37 cm

agarre tríceps V fijo

tricep V bar



agarre remo corto

short rowing grip



tobillera

ankle strap





musculación & peso libre
bodybuilding & free weights

soportes & organización

storages & organitation

soporte elite mancuernas

elite dumbbells storage



78 x 140 x 60 cm

soporte discos olímpicos elite

elite olympic disc storage



75 x 80 x 76 cm

soporte loop mancuernas hexagonales

loop hexagonal dumbbell storage



93 x 153 x 60 cm

soporte mancuernas hexagonales vertical

vertical hexagonal dumbbell storage



47 x 120,5 x 47 cm

soporte mancuernas elite 6 / 12 pares

elite 6/12 dumbbell pairs storage



6 PARES / PAIRS

153 x 65 x 88 cm

12 PARES / PAIRS

302 x 65 x 88 cm

soporte mancuernas hexagonales 2 / 3 alturas

hexagonal dumbbell storage 2 / 3 heights



2 ALTURAS / HEIGHTS

148 x 66 x 94 cm

3 ALTURAS / HEIGHTS

148 x 84 x 122 cm

soporte barras montadas (5 unidades)

mounted bars storage (5 units)



50 x 163 x 46 cm

soporte accesorios polea

pulley accessories storage



50 x 121 x 46 cm



evergy

boxeo fit boxing

El boxeo sin contacto sigue siendo una disciplina al alza. Para entrenamientos colectivos o individuales, contamos con dos modelos de sacos, uno con anclaje y otro sin, y todo lo que se necesita para proteger las manos.

Non-contact boxing is still a growing discipline. For collective or individual training, we have two models of bags, one with anchor and one without, and everything you need to protect your hands.



saco boxing

punching bag

Recubierto de piel sintética de gran calidad y resistencia. Incluye cadenas.

Covered with high quality and resistant synthetic leather. Includes chains.



120 x 35 x 35 cm

30 / 50 kg

180 x 35 x 35 cm

60 kg



evergy

evergy

evergy

saco boxing de pie

standing punching bag

Mayor estabilidad. Reducción de la oscilación y del ruido. Fabricado en Btex®

Increased stability. Reduced oscillation and noise. Made of Btex®



BASE
Ø 70 cm / 34 cm | 180 cm

guantes boxing

boxing gloves

Fabricados en PU.

Made of PU.



10 oz | 12 oz | 14 oz

vendas de boxeo

hand wraps



soporte saco boxeo pared

wall mount for punching bag



evergy

45

40

evergy

estructuras structures

Conoce la excelencia de nuestra nueva línea de estructuras fabricada y diseñada 100% en España. Nuestras estructuras, tras someterse a diferentes fases y procesos de prototipado han sido testeadas por profesionales para asegurarnos que cumplen con nuestros baremos de fiabilidad, ergonomía y durabilidad.

Meet the excellence of our new line of structures manufactured and designed 100% in Spain. Our structures, after undergoing different phases and prototyping processes, have been tested by professionals to ensure that they meet our standards of reliability, ergonomics and durability.



estructuras
structures

powerlink powerlink

Máxima versatilidad en el mínimo espacio.

Un sistema innovador que permite crear múltiples combinaciones en función de la necesidad del usuario, adaptando un mayor número de ejercicios en el mínimo espacio.

Maximum versatility in minimum space.

An innovative system that allows for multiple combinations based on the user's needs, enabling a greater number of exercises in the smallest possible area.



configuraciones destacadas

featured setups

Dos de las configuraciones de Powerlink más solicitadas, elegidas por cómo combinan funcionalidad, modularidad y un uso eficiente del espacio.

La 1000P une un rack con un módulo de polea en una solución compacta. La 2000P reúne dos racks conectados por un módulo de almacenamiento horizontal, con uno de ellos integrando además una estación de polea.

Two of the most requested Powerlink setups, selected for the way they combine functionality, modularity and efficient use of space.

The 1000P combines a rack with a pulley module in one compact setup. The 2000P brings together two racks linked by a horizontal storage module, with one rack also integrating a pulley station.

posibilidades infinitas endless possibilities

Powerlink está diseñado para adaptarse a ti. Parte de un rack simple y conviértelo en una estación de poleas, una multipower o una estructura de entrenamiento completa, pensada según tu espacio y necesidades.

Combina módulos, elige el almacenamiento que mejor encaje en tu centro y crea una estructura que evoluciona con él. Powerlink te da la libertad de diseñar espacios de entrenamiento con flexibilidad, coherencia y propósito.

Powerlink is built to adapt to you. Start with a simple rack and transform it into a pulley station, a Smith machine, or a complete training setup designed around your space and needs.

Combine modules, choose the storage fits your needs, and create a structure that evolves with your facility. Powerlink gives you the freedom to design training spaces with flexibility, clarity and purpose.

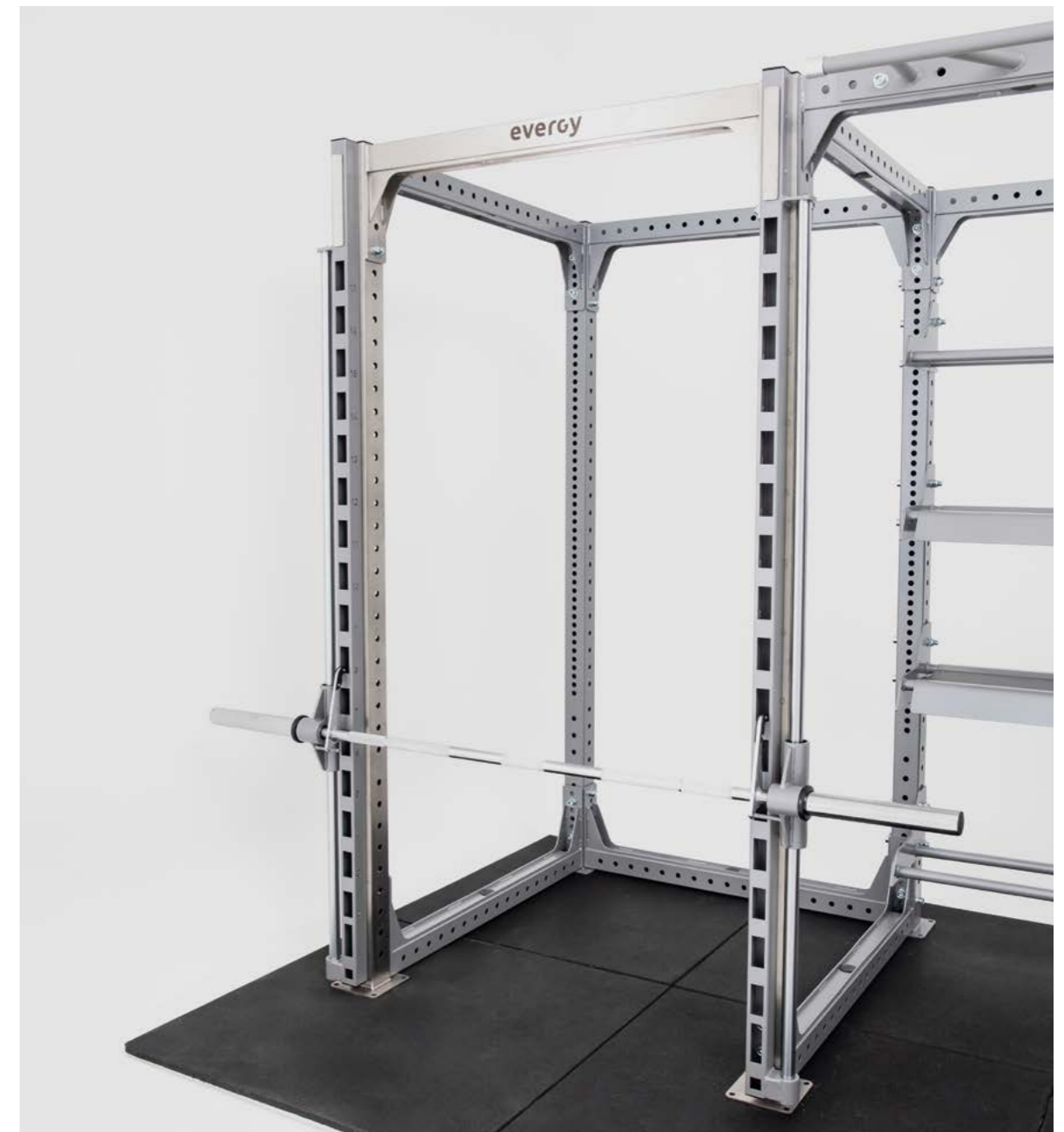

diseña tu powerlink

design your powerlink

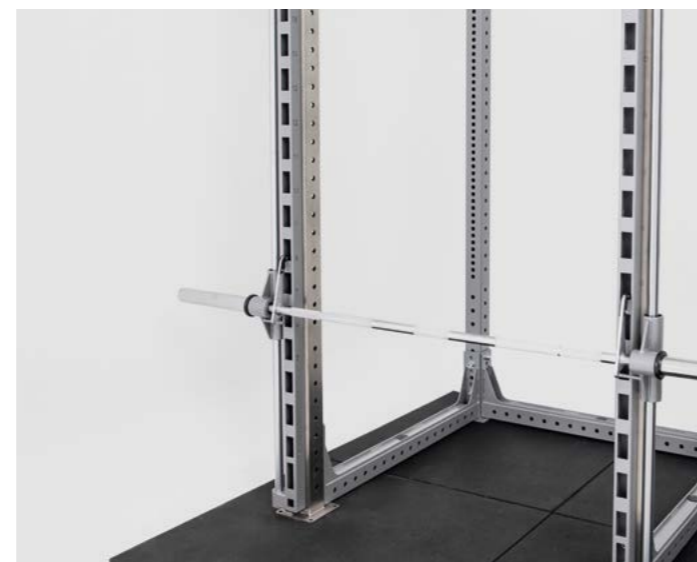
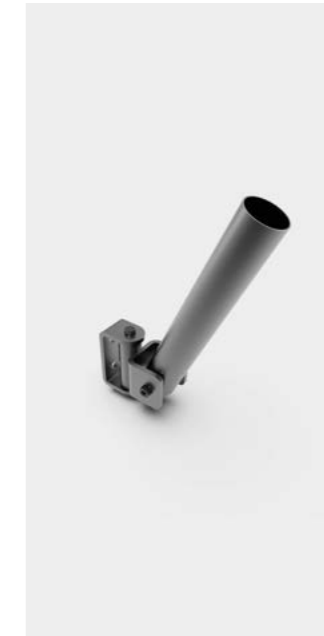
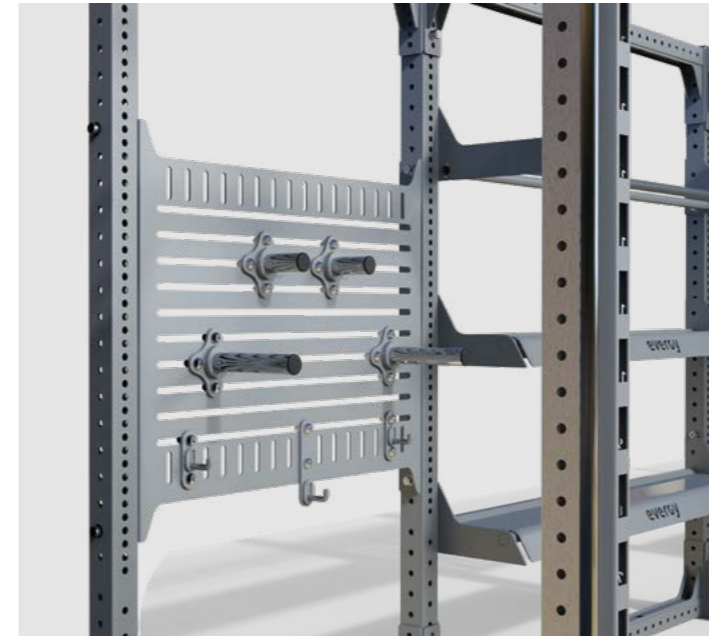

choose your structure

elige tu estructura

Start with one rack or build a larger setup by adding as many racks as your space requires.

Empieza con un rack o crea una configuración mayor añadiendo tantos racks como necesite tu espacio.

define the function

define la función

Keep it as a simple rack or add one module to each rack: pulley or Smith. Each rack can integrate only one of these options.

Mantenlo como un rack simple o añade un módulo a cada rack: polea o multipower. Cada rack solo puede integrar una de estas opciones.

add storage

añade almacenamiento

Place horizontal storage between racks and add vertical storage to individual racks. Choose the combination that best fits your equipment and your space.

Incorpora almacenamiento horizontal entre racks y almacenamiento vertical en racks individuales. Elige la combinación que mejor se adapte a tu material y a tu espacio.

complete it with accessories

complétalo con accesorios

Expand functionality with compatible accessories: wall ball targets, J-cups, trunk blasters, and more. All rig accessories are fully compatible with Powerlink.

Añade funcionalidad con accesorios compatibles: wall ball targets, J-cups, trunk blasters y más. Todos los accesorios de nuestros rigs son totalmente compatibles con Powerlink.

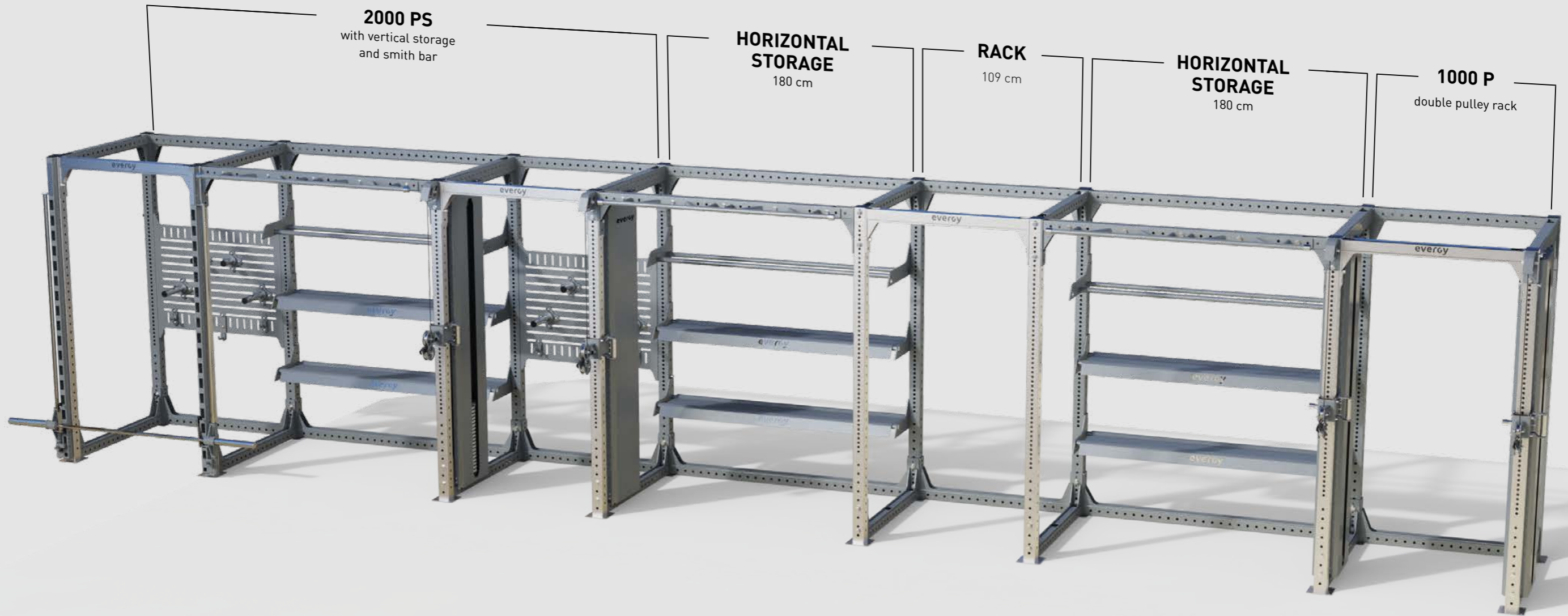

**powerlink setup
inspiration**





estructuras
structures

racks racks

Estaciones de entrenamiento individuales fabricadas con acero estructural al carbono y cortado con láser.

El resultado de nuestros racks es una estructura robusta, con posibilidad de configurar ajustándose a las necesidades de tu espacio.

Individual training stations manufactured with carbon structural steel and laser cut. The result of our racks is a robust structure, which can be configured to fit the needs of your space.

every

45

rack simple

simple rack

Peso: 53 kg. Weight: 53 kg.
Superficie: 1,47 m². Surface area: 1.47 m².
Cap. máxima carga: 250 kg. Max. load capacity: 250 kg.
No se incluye J-Cups. J-Cups not included.



1,91 x 1,22 x 1,22 m

rack sentadilla

squat rack

Peso: 55 kg. Weight: 55 kg.
Capacidad máxima carga: 250 kg. Maximum load capacity: 250 kg.
Material: Acero estructural. Material: Structural steel.
No se incluye J-Cups. J-Cups not included.



1,75 x 0,66 x 1,7 m

rack abatible

foldable rack

Superficie: 0,76 m² o
1,38 m² abierto
Capacidad máxima de carga: 250 kg.

Surface area: 0.76 m² or
1.38 m² when open
Maximum load capacity: 250 kg



abierto
2,50 x 1,25 x 0,61 1,1 m

rack barra dominadas

pull up bar rack

Peso: 60 kg. Weight: 60 kg.
Superficie: 1,47 m². Surface area: 1.47 m².
Cap. máxima carga: 250 kg. Max. load capacity: 250 kg.
No se incluye J-Cups. J-Cups not included.



2,54 x 1,22 x 1,32 m

rack fuerza

strength rack

Peso: 90 kg. Weight: 90 kg.
Superficie: 0,98 m². Surface area: 0.98 m².
Cap. máxima carga: 500 kg. Max. load capacity: 500 kg.
No se incluye J-Cups. J-Cups not included.



2,50 x 0,80 x 1,19 m

NEW

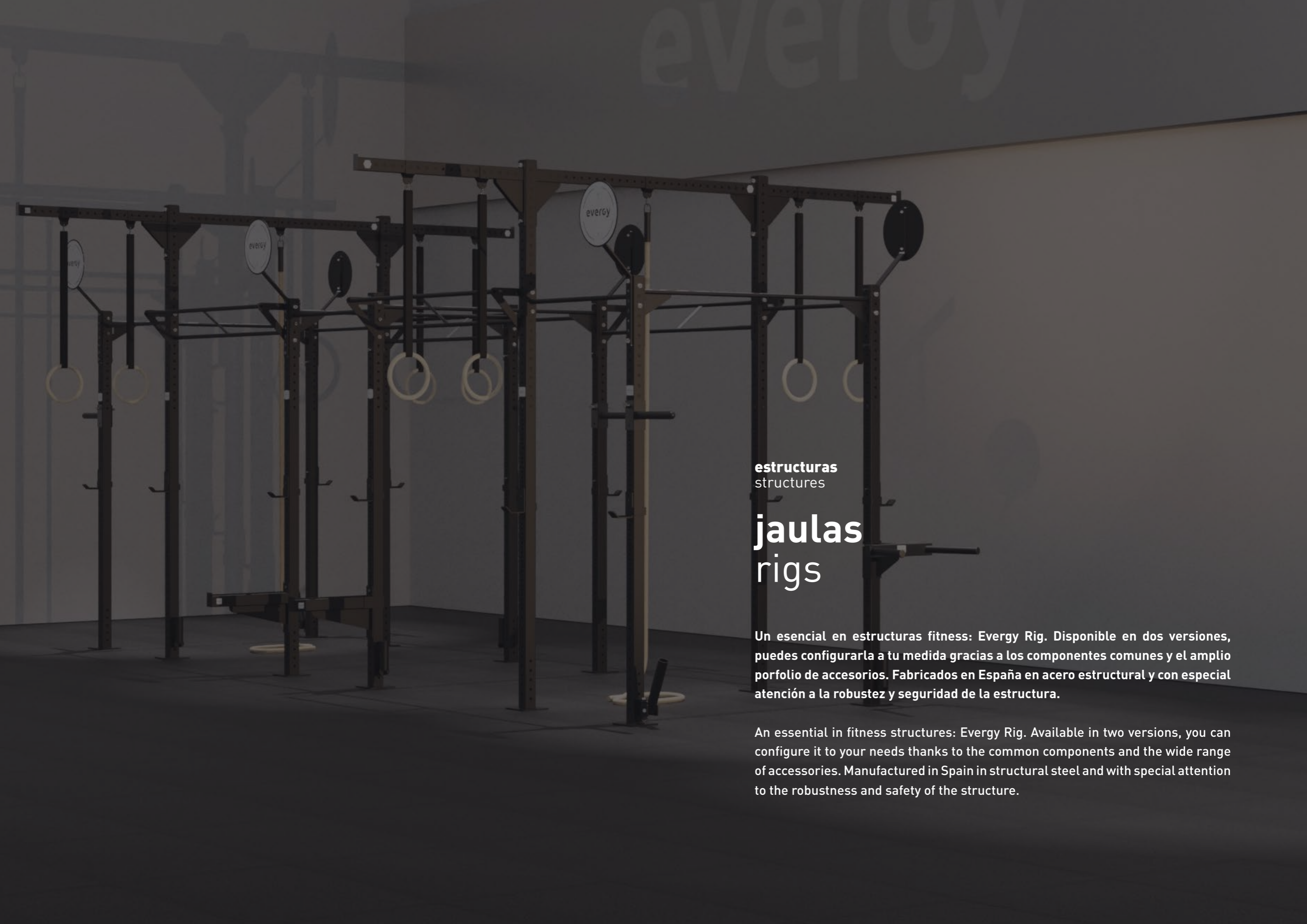

estructuras
structures

jaulas rigs

Un esencial en estructuras fitness: Evergy Rig. Disponible en dos versiones, puedes configurarla a tu medida gracias a los componentes comunes y el amplio porfolio de accesorios. Fabricados en España en acero estructural y con especial atención a la robustez y seguridad de la estructura.

An essential in fitness structures: Evergy Rig. Available in two versions, you can configure it to your needs thanks to the common components and the wide range of accessories. Manufactured in Spain in structural steel and with special attention to the robustness and safety of the structure.

rigs a pared

rigs to wall

Posibilidad de Rig con anclaje a pared o central. La configuración más común utiliza cruces para alternar estaciones de sentadilla y estaciones para pull ups. Elige la opción que mejor satisfaga las necesidades de tu espacio.

Possibility of Rig with wall or center anchor. The most common configuration uses crossovers to alternate squat stations and pull-up stations. Choose the option that best meets the needs of your space.

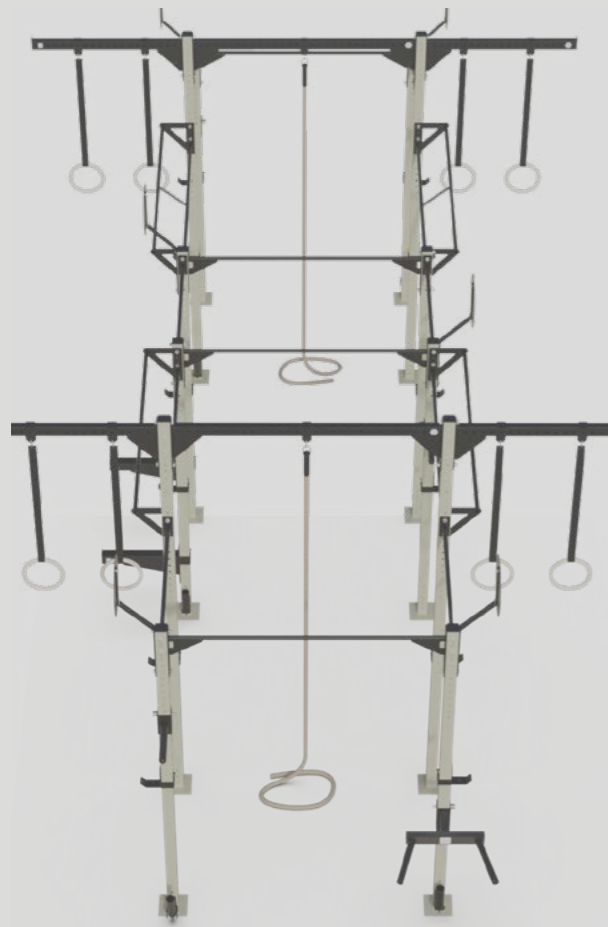

accesorios Rig

- dianas
- trunk blaster
- soportes de seguridad
- soporte de discos
- fondera
- j-cup
- agarre de domindas
- anclaje multifunción
- flying pull up 109

Rig accesories

- wall ball target
- trunk blaster
- safety supports
- plate hangers
- dip bar
- j-cup
- pull up grip
- multifunction anchor
- flying pull up 109

colores

colors

Disponemos de una amplia gama crómica para la personalización de tu Rig.

We offer a wide range of colors to customize your Rig.



tratamiento anticorrosión

anticorrosion treatment

Todos nuestros Rigs llevan un tratamiento de zincado electrolítico o electrocincado, para proteger al acero de las posibles adversidades meteorológicas y evitar una posible corrosión.

All our Rigs are electrolytically zinc plated or electrogalvanized to protect the steel from possible weather conditions and to avoid possible corrosion.

acero estructural
structural steel

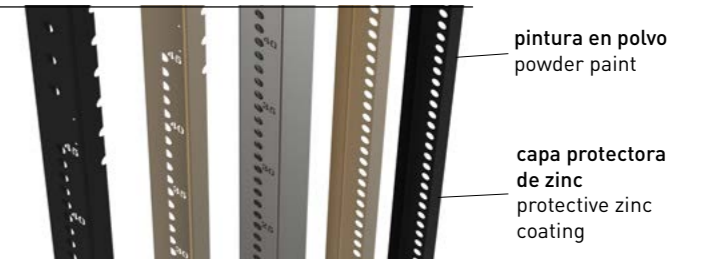

estructuras
structures

infinity RIG

infinity RIG

Conoce la excelencia de nuestra nueva línea de estructuras fabricada y diseñada 100% en España. Nuestras estructuras, tras someterse a diferentes fases y procesos de prototipado han sido testeadas por profesionales para asegurarnos que cumplen con nuestros baremos de fiabilidad, ergonomía y durabilidad.

Meet the excellence of our new line of structures manufactured and designed 100% in Spain. Our structures, after undergoing different phases and prototyping processes, have been tested by professionals to ensure that they meet our standards of reliability, ergonomics and durability.

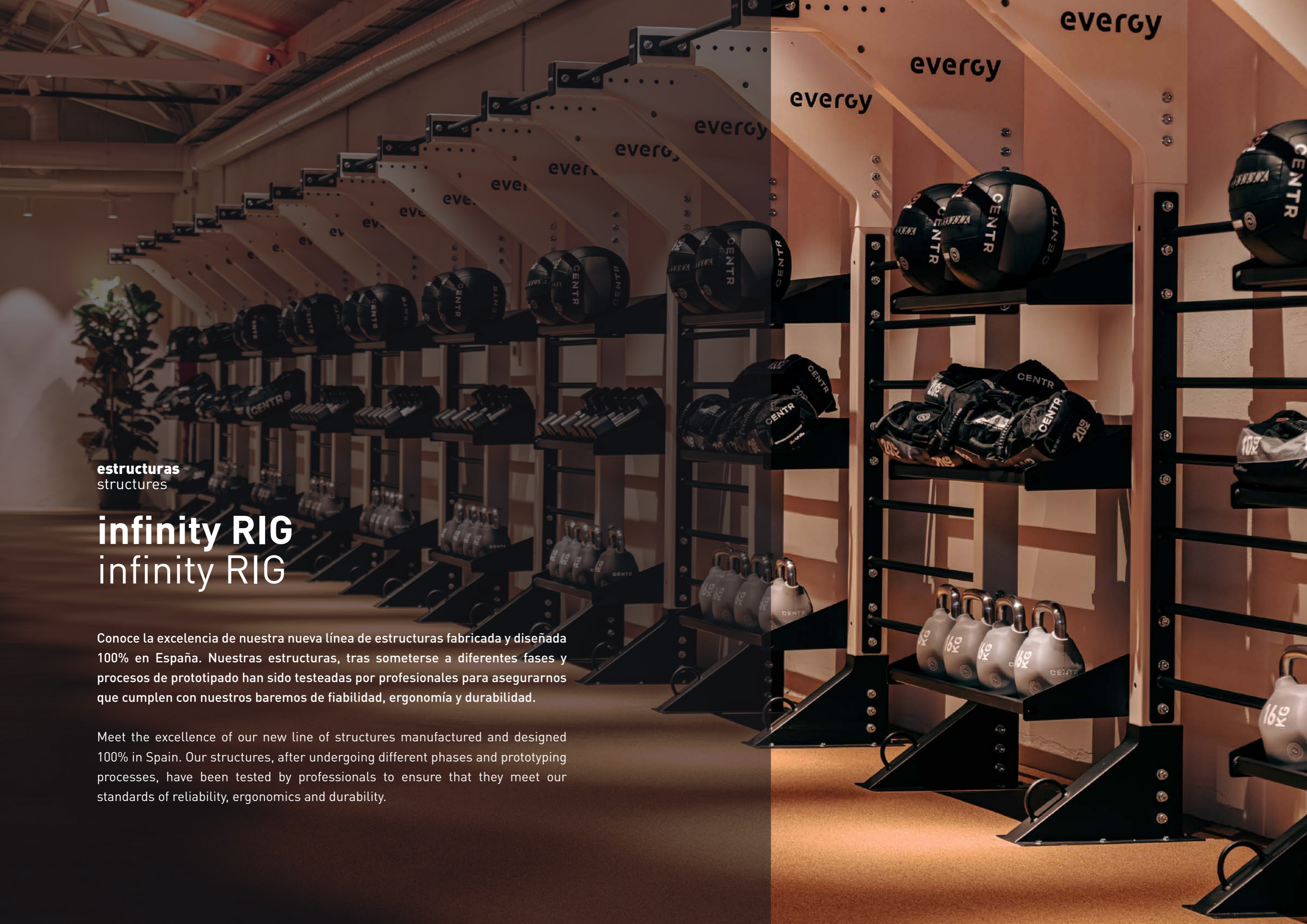

infinity rig

infinity rig

Un Infinity Rig es todo lo que un espacio necesita. Ofrece un mar de posibilidades gracias a nuestra viga modular que permite conectar las estructuras que quieras para que puedas ofrecer lo mejor disfrutando de la comodidad de contar con un producto multifunción y polivalente.

An Infinity Rig is everything a space needs. It offers a sea of possibilities thanks to our modular beam that allows you to connect the structures you want so you can offer the best while enjoying the convenience of having a multifunctional and multipurpose product.

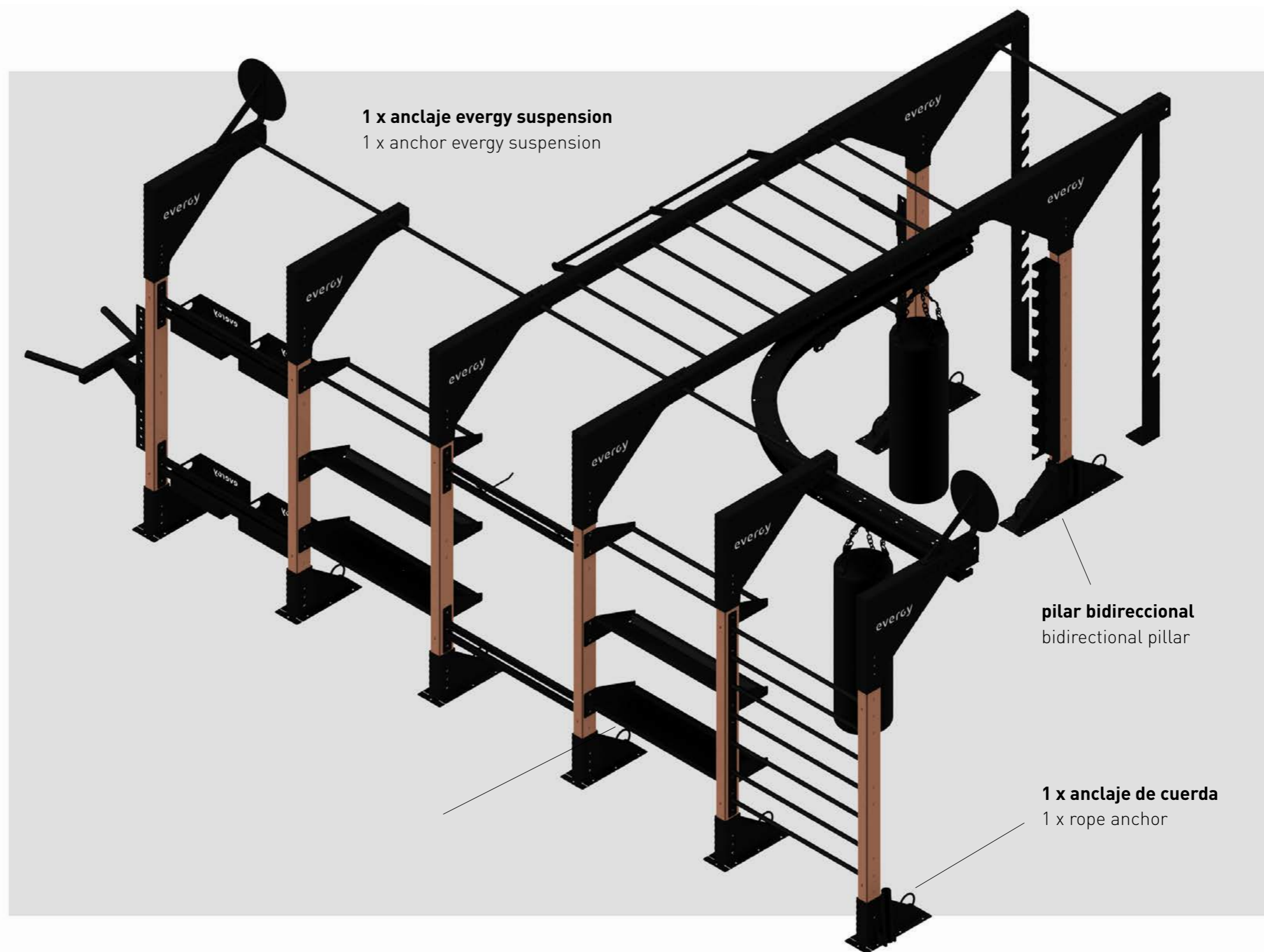
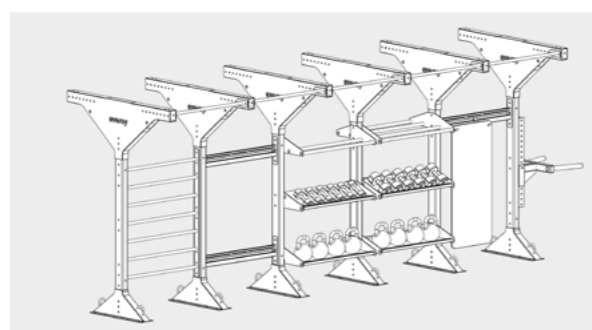
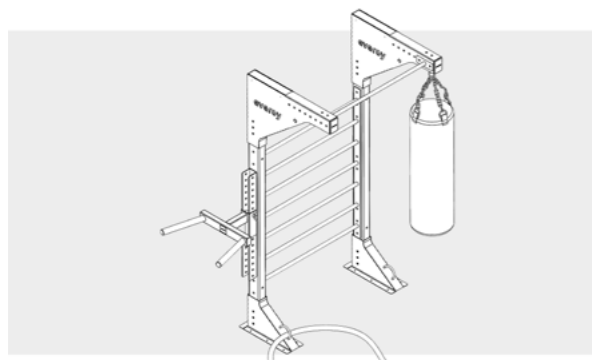

colores / colors

Ponemos a su disposición una gama cromática con la posibilidad de personalización de los tubos de 80 x 120 mm. Seis tonalidades distintas para que su Infinity Rig respire el aire que más se adecue a su público y personalidad.

We offer you a wide range of colors with the possibility of customizing the 80 x 120 mm tubes. Six different tones so that your Infinity Rig breathes the air that best suits your audience and personality.



infinity RIG



estructuras
structures

poleas pulleys

Un esencial en estructuras fitness: Evergy Rig. Disponible en dos versiones, puedes configurarla a tu medida gracias a los componentes comunes y el amplio porfolio de accesorios. Fabricados en España en acero estructural y con especial atención a la robustez y seguridad de la estructura.

An essential in fitness structures: Evergy Rig. Available in two versions, you can configure it to your needs thanks to the common components and the wide range of accessories. Manufactured in Spain in structural steel and with special attention to the robustness and safety of the structure.

torre poleas multiestación

multi-station pulley tower

Presentamos la Torre Poleas Multiestación, una impresionante máquina de entrenamiento diseñada para ofrecer una experiencia completa de ejercicio en un solo equipo. Con sus características robustas y versátiles, esta torre es ideal para entrenamientos de fuerza, resistencia y tonificación.

Una característica destacada de esta torre son las 4 barras de dominadas ubicadas en la parte superior, lo que permite que hasta 4 personas realicen dominadas simultáneamente. Esto brinda la oportunidad de entrenar en grupo y fomenta la motivación y el trabajo en equipo.

Introducing the Multi-Station Pulley Tower, an impressive training machine designed to provide a complete exercise experience in one unit. With its robust and versatile features, this tower is ideal for strength, endurance, and toning workouts.

A standout feature of this tower is the 4 pull-up bars located at the top, allowing up to 4 people to do pull-ups simultaneously. This provides the opportunity for group training and encourages motivation and teamwork.

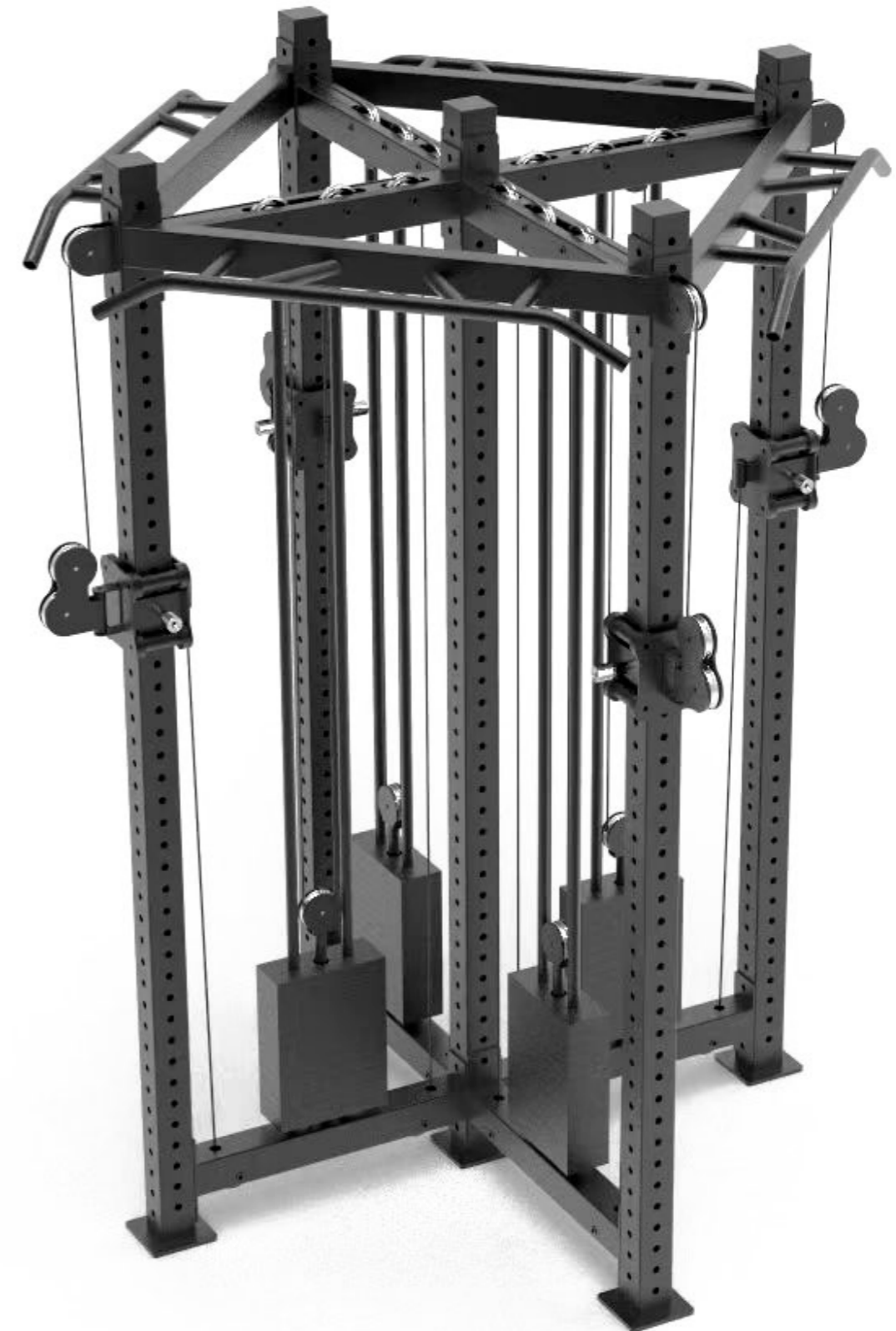
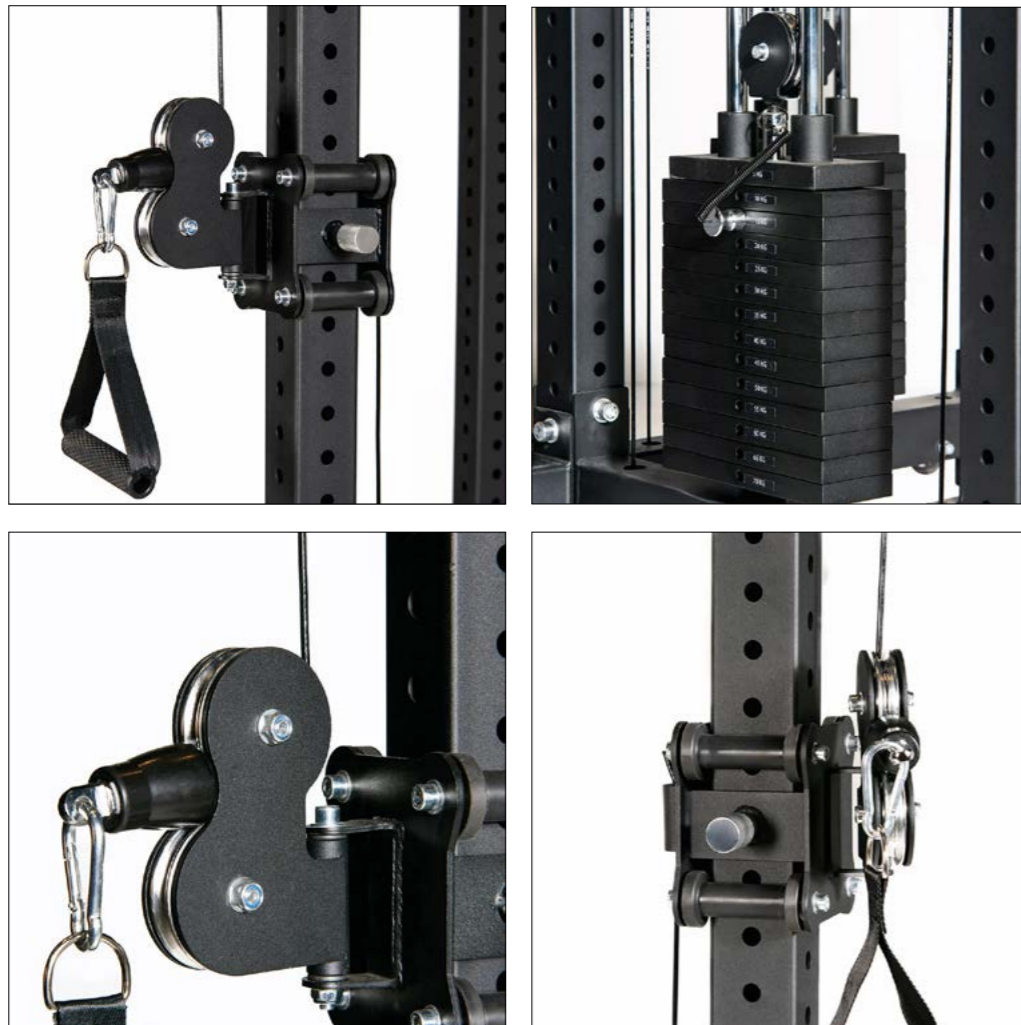

161 x 236,5 x 161 cm

New

strength pda

strength pda

Nuestra máquina de polea para entrenamiento es un dispositivo versátil que utiliza un sistema de poleas y cables para proporcionar resistencia ajustable. Su forma de torres verticales y diseño ergonómico con varias poleas montadas en diferentes alturas ajustables en cuanto a su posición y altura permite realizar una amplia gama de ejercicios.

Our pulley machine for training is a versatile device that utilizes a system of pulleys and cables to provide adjustable resistance. Its vertical tower shape and ergonomic design with multiple pulleys mounted at different adjustable heights in terms of their position and elevation allow for a wide range of exercises.



New



185x230x120 cm

polea doble

rack double pulley

El Double Pulley Rack es mucho más que un simple equipo de ejercicio; es una herramienta versátil diseñada para fortalecer y tonificar todo el cuerpo. Su diseño con doble polea ofrece una amplia gama de posibilidades de ejercicio, permitiendo trabajar en múltiples planos de movimiento para un entrenamiento dinámico y desafiante. (Nota: J-Cups excluidos)

The Double Pulley Rack is much more than just a piece of exercise equipment; it's a versatile tool designed to strengthen and tone the entire body. Its dual pulley system offers a wide range of exercise possibilities, allowing for training across multiple planes of motion for a dynamic and challenging workout. (Note: J-Cups excluded)

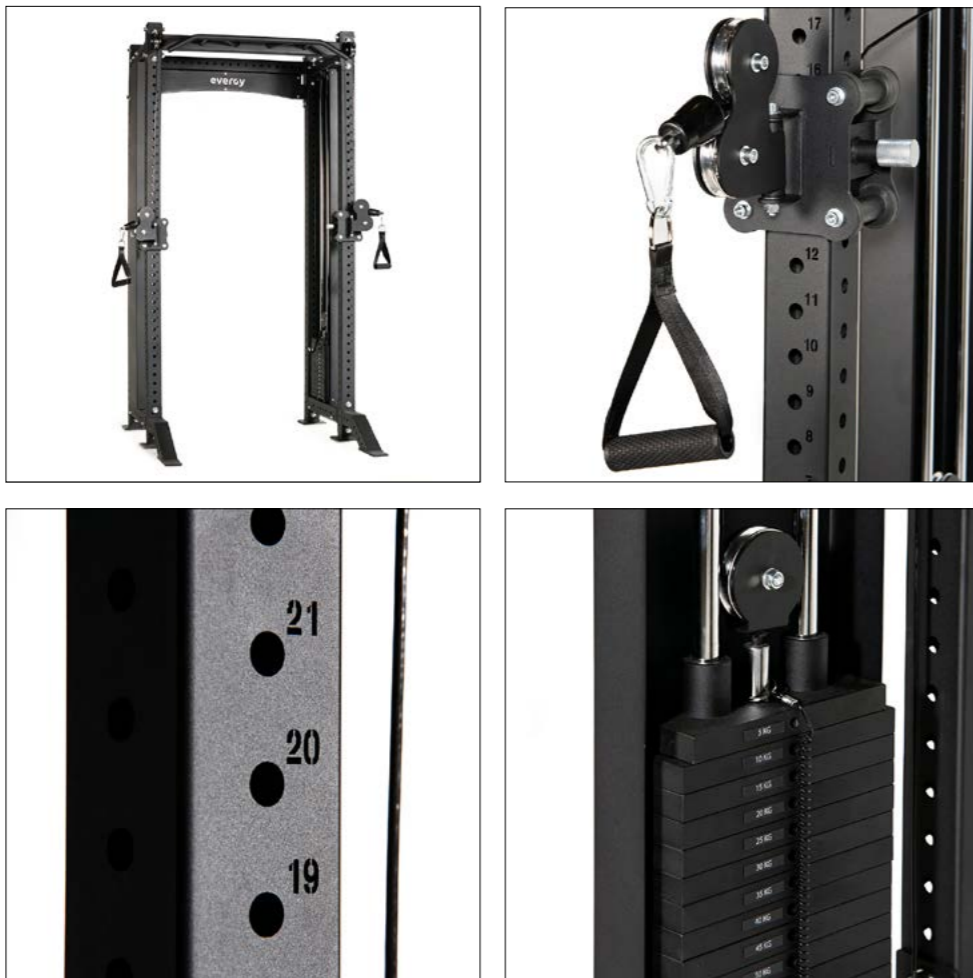

New



161 x 236,5 x 161 cm

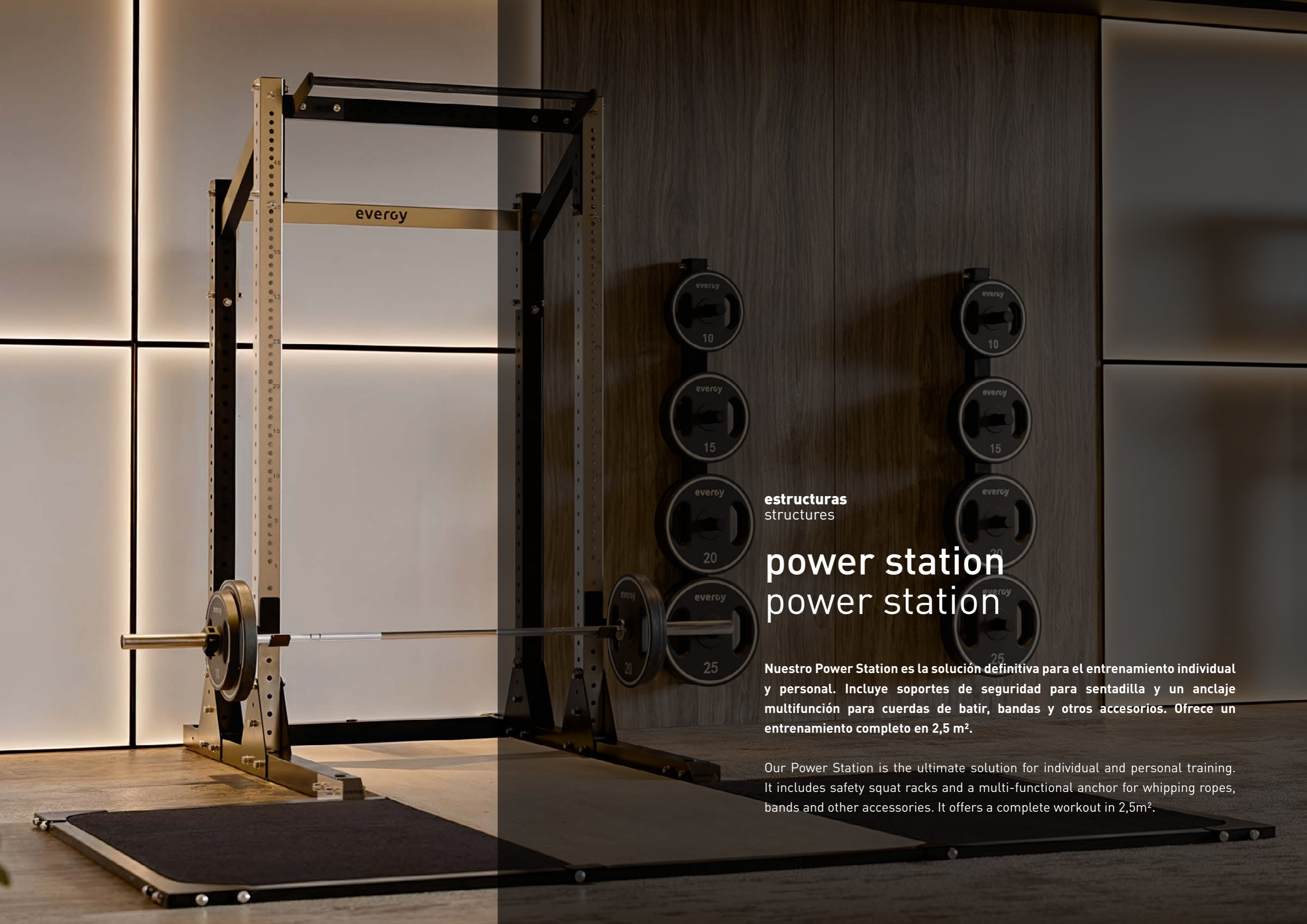

everoy

estructuras
structures

power station power station

Nuestro Power Station es la solución definitiva para el entrenamiento individual y personal. Incluye soportes de seguridad para sentadilla y un anclaje multifunción para cuerdas de batir, bandas y otros accesorios. Ofrece un entrenamiento completo en 2,5 m².

Our Power Station is the ultimate solution for individual and personal training. It includes safety squat racks and a multi-functional anchor for whipping ropes, bands and other accessories. It offers a complete workout in 2,5m².

power station

power station

Material: Acero estructural
Acabado: Pintura en polvo lacada al horno con partícula metálica
Tratamiento: Resistente a la corrosión
Sistema de anclaje: Tornillos (incluidos)
Color: Negro

Material: Structural steel
Finish: oven-baked lacquered powder paint with metal particles
Treatment: Corossion resistance
Anchorage system: Screws (included)
Color: Black

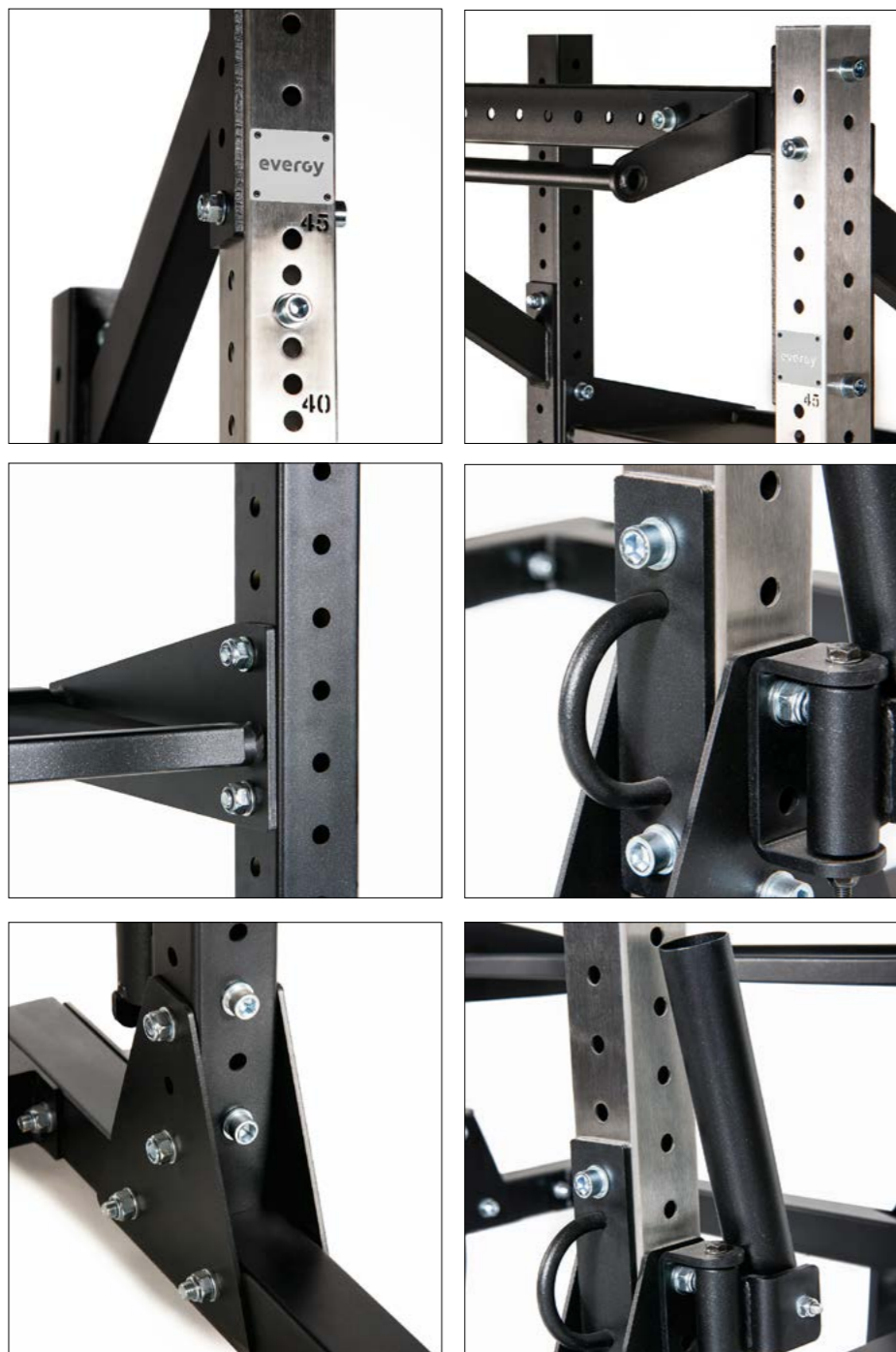

2,50 x 1,19 x 2,07 m





accesorios

accessories

Añade los accesorios que necesites para completar tu power station.

Add the accessories you need to complete your power station.

barra de dominadas V3
pull up bar V3



roller j-cups
roller j-cups



soporte vertical de barra
vertical holder for barbell



fondera
dip



power j-cups para racks
power j-cups for racks



trunk blaster
trunk blaster



soporte de discos
discs holder



j-cups
j-cups



anclaje cuerda
rope anchorage



soportes de seguridad
supports security



balda balones, mancuernas
shelf balls, dumbbells



balda kettlebell
shelf kettlebell



power station doble rack

power station doble rack

Duplica las prestaciones del power station en el mínimo espacio.

El Power Station de Every ofrece el equipo esencial para entrenamiento de fuerza en un espacio compacto de 5 m².

Doubles the performance of the power station in the minimal space.

The Every Power Station offers essential strength training equipment in a compact 5 m² space.

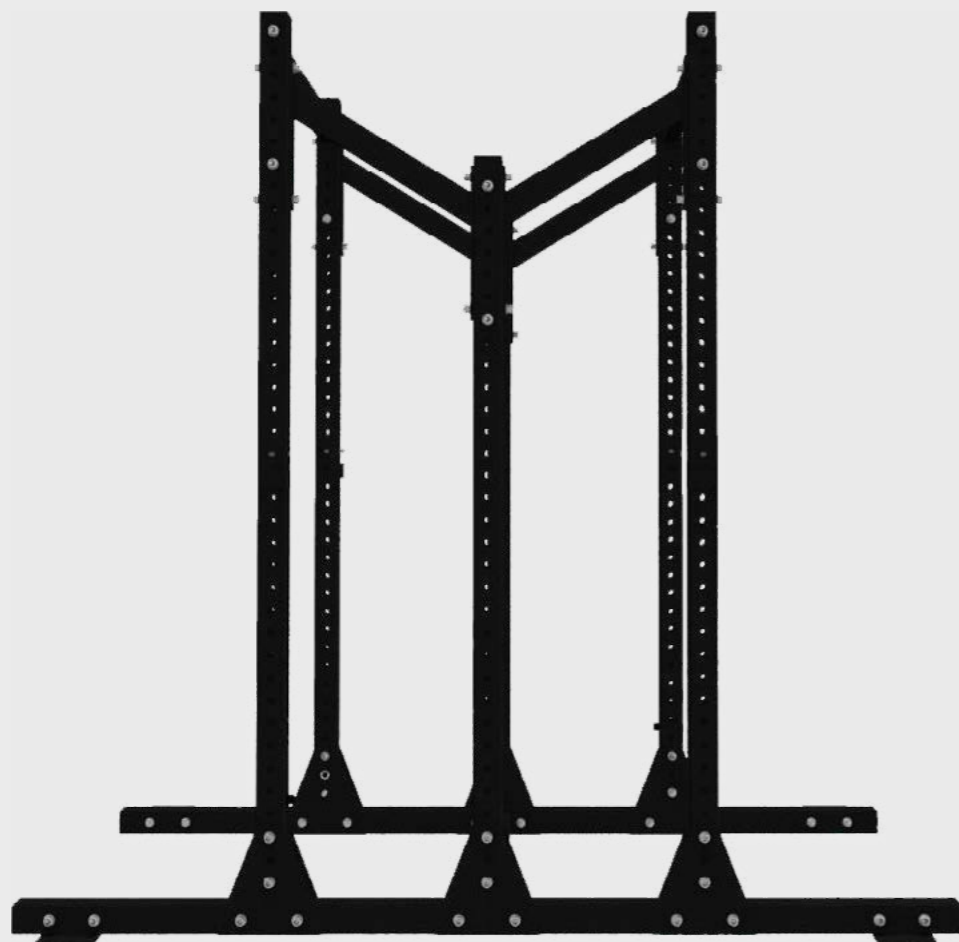

2,50 x 1,30 x 2,60 m

accesorios

accessories

Añade los accesorios que necesites para completar tu power station.

Add the accessories you need to complete your power station.

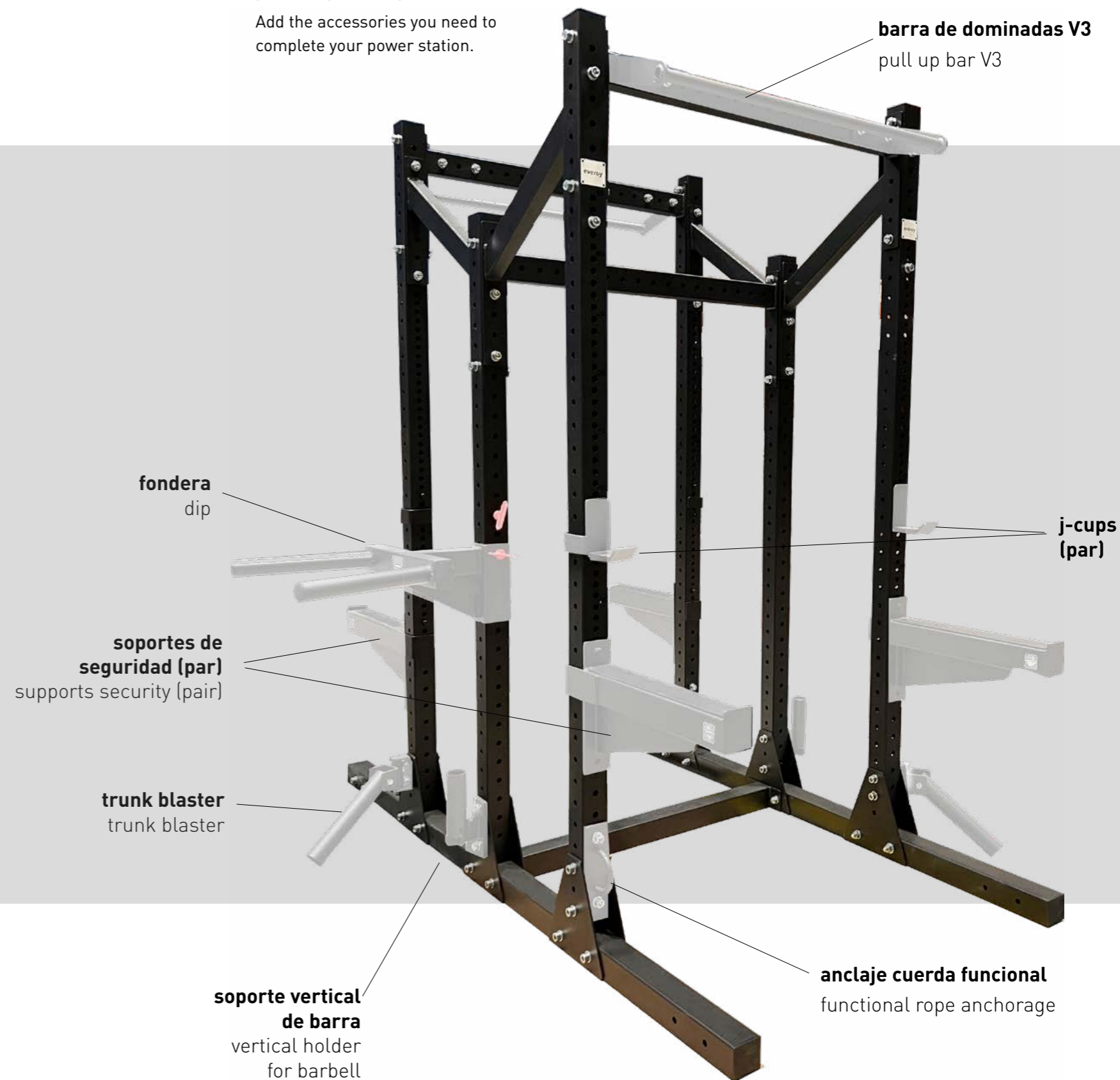

plataforma para rack power station

platform for power station rack

Disponible en 80 y 30 mm y diseñada para integrarse en tu E-Power Station Storage, Power Station Rack o Power Station Doble. La plataforma de 80 mm va reforzada con un material ultra absorbente para evitar ruidos y vibraciones.

Available in 80 and 30 mm and designed to integrate into your E-Power Station Storage, Power Station Rack or Dual Power Station. The 80 mm platform is reinforced with an ultra-absorbent material to prevent noise and vibrations.

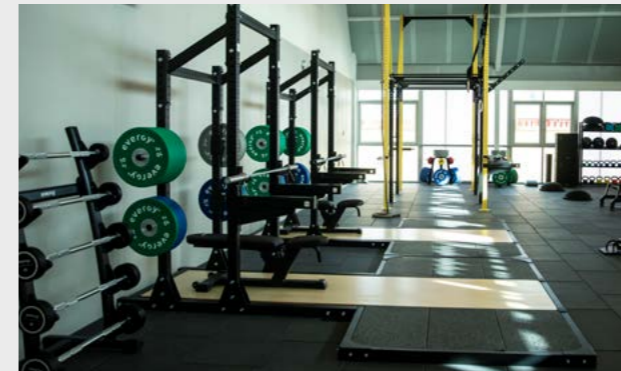

Sección en forma ondulada para mejor aislamiento en plataforma de 80 mm

Corrugated section for better insulation on 80 mm platform.



3,50 x 3,10 m

Esp. 30 / 80 mm

350 kg / 150 kg



Abedul con refuerzo extra de material absorbente en plataforma de 80 mm.

Birch with extra reinforcement of absorbent material in 80 mm platform.



estructuras
structures

training cube training cube

¿Tienes un espacio al aire libre y quieres convertirlo en una zona de entrenamiento?

Evergy Training cube es la solución perfecta para tener los imprescindibles de un gimnasio en un único espacio.

Do you have an outdoor space and want to turn it into a training area? Evergy Training cube is the perfect solution to have the essentials of a gym in a single space.

training cube

training cube

Los pilares exteriores llevan soportes que se regulan en altura para poder colocar la estructura exterior en terrenos con desniveles de hasta 10 cm.

The exterior pillars are equipped with height-adjustable supports to allow the exterior structure to be placed on terrain with slopes of up to 10 cm.

Toda la estructura exterior se fabrica en España con acero de gran calidad y cuenta con un tratamiento protector contra la corrosión.

The entire exterior structure is manufactured in Spain with high quality steel and has a protective treatment against corrosion.

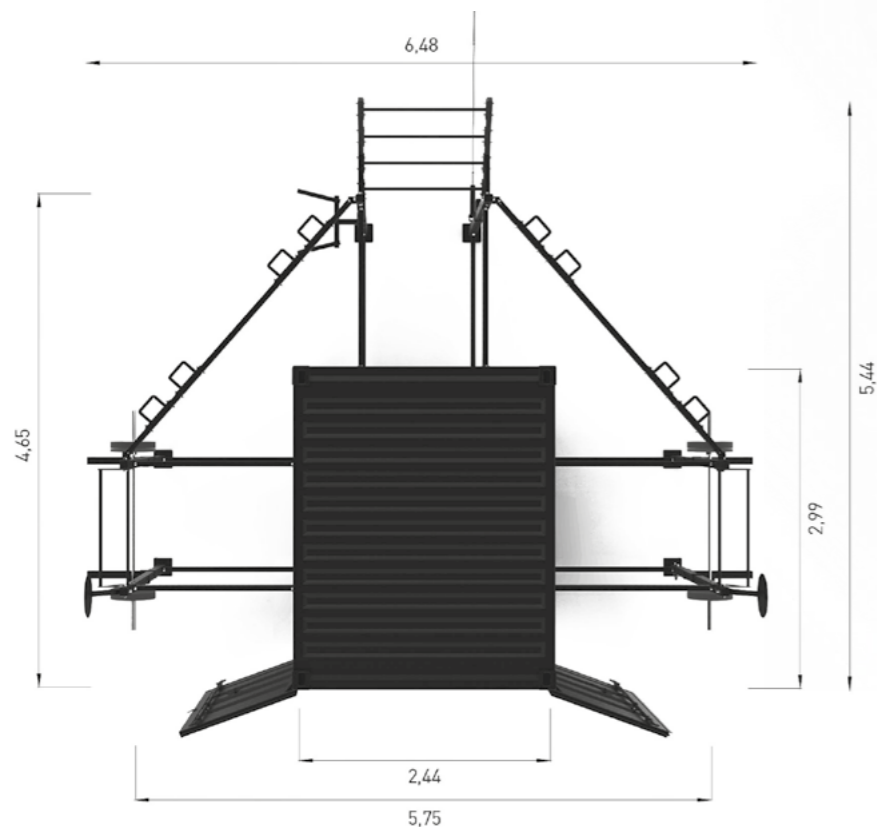

6,48 x 5,44 x 2,50 m

posibilidad de personalizar con su logotipo
possibility to customize with your logo





evergy suelos floors

Suelos disponibles en distintos materiales y grosores para adaptarse a las necesidades de cada cliente. Combina suelos de césped y caucho de máxima calidad y durabilidad para darle a tu espacio un aspecto único y diferenciado.

Flooring available in different materials and thicknesses to suit the needs of each client. Combine grass and rubber flooring of the highest quality and durability to give your space a unique and differentiated look.

loseta caucho maciza

solid rubber tile

Gránulos de caucho de neumáticos reciclados aglomerados con poliuretano.
Color: Negro (Otros colores consultar).
Densidad: 1000 kg/m³.
Tamaño granulado entre: 0,5 y 2 mm.

Rubber granules from recycled tires agglomerated with polyurethane.
Color: Black (Consult other colors).
Density: 1000 kg/m³.
Granulated size between 0,5 y 2 mm.



100 x 100 cm
Esp. 10/15/20/25/30 mm

rollo suelo caucho

rubber floor roll

Gránulos de caucho de neumáticos reciclados aglomerados con poliuretano y un 5% de EPDM.
Negro y Gris (5% EPDM).
Negro y Azul (5% EPDM).
Otros colores consultar.
Densidad: 980 kg/m.
Rubber granules from recycled tires agglomerated with polyurethane and a 5%.
Black and gray (5% EPDM).
Black and blue (5% EPDM).
Consult other colors.
Densidad / Density: 980 kg/m.

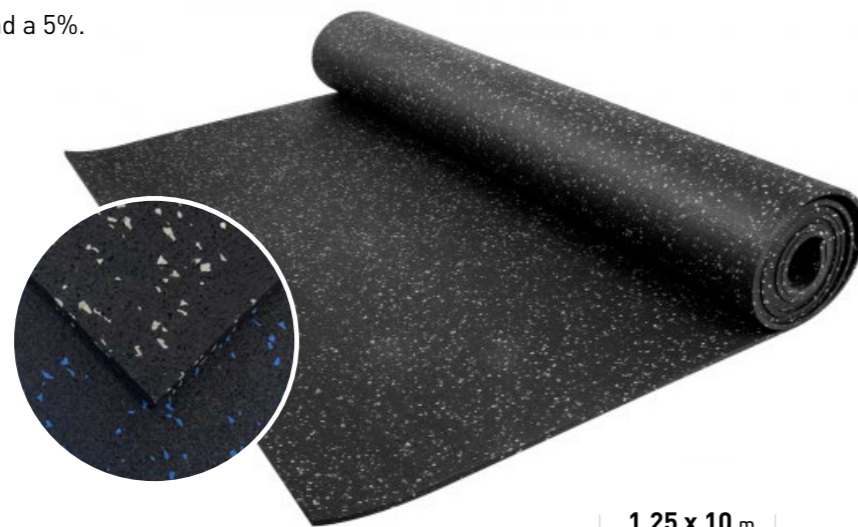

1,25 x 10 m
Esp. 6/8 mm

sportec style loseta

sportec style tile

Gránulos de caucho de neumáticos reciclados aglomerados con poliuretano.
Altamente comprimido absorbe los golpes y reduce el rebote.
Protección del subsuelo contra daños a través de malla de fibra integrada.
Reducción de sonido de 26 dB.
Propiedades antideslizantes R9/R1 O+ DS-label.
Fácil instalación e intercambio gracias a sus pines de conexión.
Color: Negro y Gris.
Densidad: 900 kg/m³.
Peso: 13,5 kg

Rubber granules from recycled tires agglomerated with polyurethane.
Highly compressed absorbs shock and reduces rebound.
Protection of subfloor against damage through integrated fiber mesh integrated.
26 dB sound reduction.
R9/R1 O+ DS-label anti-slip properties.
Easy installation and interchangeability due to connection pins.
Color: Black and grey (15% EPDM).
Density: 900 kg/m³.
Weight: 13,5 kg.



100 x 50 cm
Esp. 30 mm

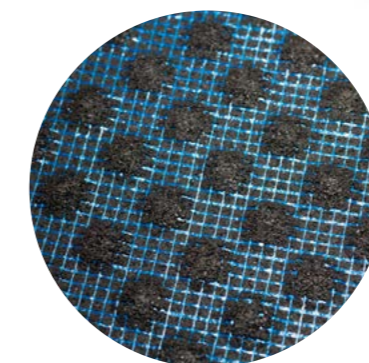

reverso / reverse

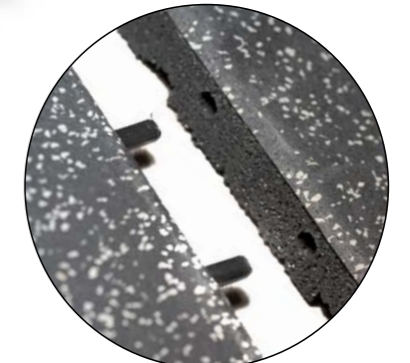

pines de unión / dowel union

plataforma de halterofilia

weightlifting platform

Material: Acero / Suelo de caucho / Madera de bambú
Acabado: Pintura en polvo lacada al horno
Color: Negro
Sistema de anclaje: Tornillos

Material: Steel / Rubber floor / Bamboo wood
Finish: Powder coating lacquered baked
Color: Black
Anchoring system: Screws



3,10 x 2,10 m

Esp. 30 mm



rollo cesp ed premium premium roll grass

Con altura de 16 mm y tejido mediante sistema tufting en l nea. Lleva un tratamiento anti-UV para aumentar su durabilidad. Indicado para ejercicios de arrastre.

With a height of 16 mm and woven by tufting system in line. It has an anti-UV treatment to increase its durability. Indicated for dragging exercises.

carril cesp ed premium premium grass lane

Sobre nuestro rollo cesp ed premium podemos incluir distintos tipos de marcas para tus ejercicios de desplazamientos y arrastres. Apropiaos tanto para espacios de entrenamiento interiores como exteriores.

Regarding our premium turf roll we can include different types of marks for your different exercises. Suitable for both indoor and outdoor training spaces.

rollo cesp ed premium

premium roll grass



2 x 5 | 10 | 15 | 20 | 25 m

carril marcas especiales

special markings lane



carril marcas b asicas

basic markings lane



medidas personalizables 2 m x longitud deseada
customizable sizes 2 m x desired length

cross & functional

hybrid

studio

musculaci n & peso libre

boxeo & fitboxing

estructuras & racks

suelos

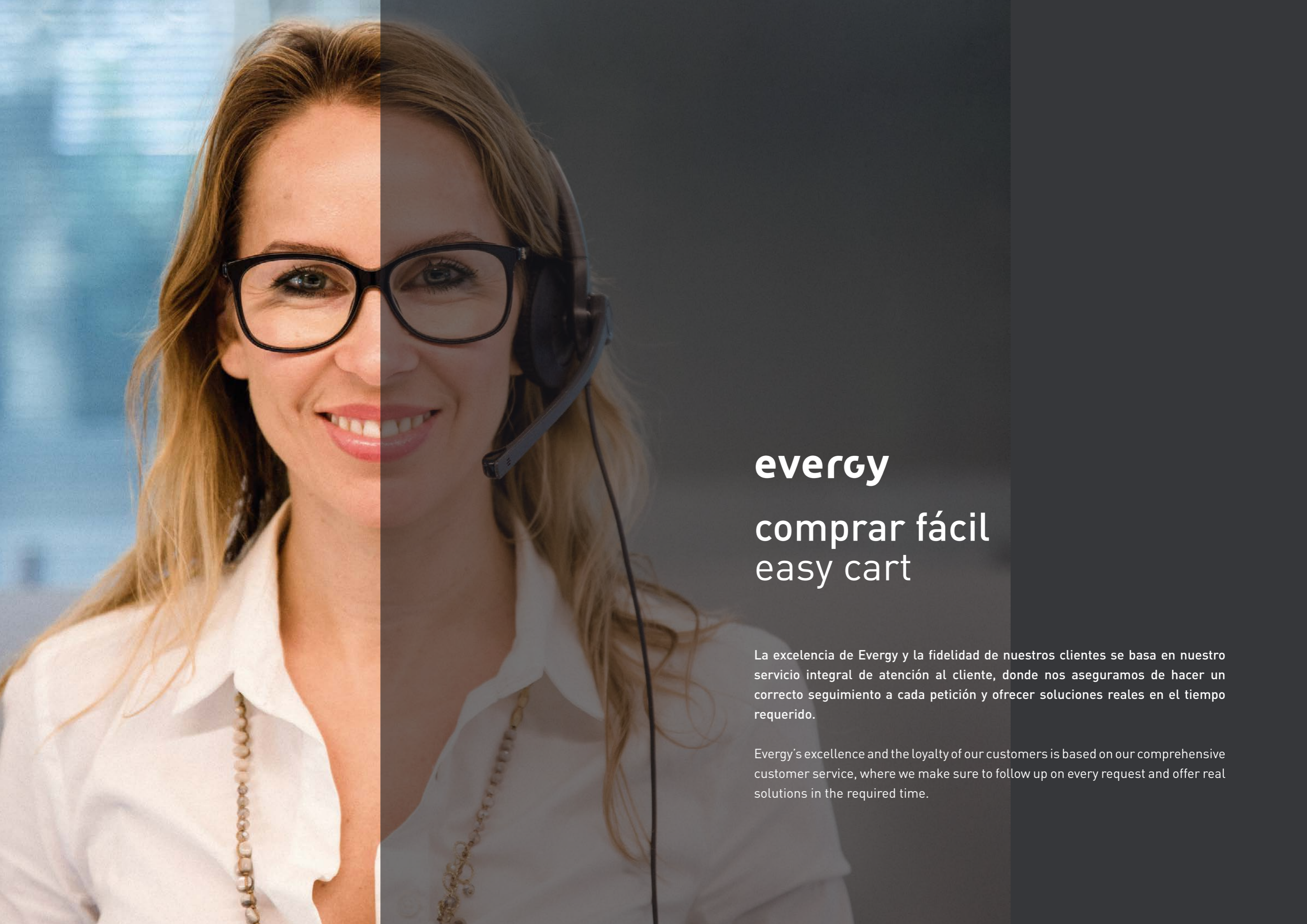

evergy

**comprar fácil
easy cart**

La excelencia de Evergy y la fidelidad de nuestros clientes se basa en nuestro servicio integral de atención al cliente, donde nos aseguramos de hacer un correcto seguimiento a cada petición y ofrecer soluciones reales en el tiempo requerido.

Evergy's excellence and the loyalty of our customers is based on our comprehensive customer service, where we make sure to follow up on every request and offer real solutions in the required time.

atención al cliente

Resolvemos tus dudas, incidencias y reclamaciones!

Contacta con nuestro Servicio de Atención al Cliente llamando al **+34 91 661 76 07** o enviando un correo electrónico a: **team@evergyfitness.com**.
Nuestro horario de atención al cliente es:
Lunes a jueves de 9.00 a 18.00 h.
viernes de 9.00 a 14.00h.

pedidos y presupuestos

Puedes solicitar presupuestos o hacer tus pedidos por teléfono, correo electrónico **team@evergyfitness.com** o, si necesitas asesoramiento, también puedes solicitar la visita del Agente Comercial asignado a tu zona.
Disponemos de una amplia red comercial especializada y con experiencia que te ayudará a elegir el material más adecuado a tu centro y tus necesidades.

Recuerda que para que podamos realizar correctamente tu presupuesto, en la solicitud deberás indicarnos, además de tus datos de contacto, la siguiente información:

- . Referencia Y Descripción Del Producto.
- . Número De Unidades.
- . Código Postal De Entrega.
- . Fecha Máxima De Entrega.

Importante: Para evitar incidencias y devoluciones innecesarias, antes de formalizar tu pedido comprueba que las dimensiones de los artículos son acordes al espacio destinado a su uso.

plazos de entrega

Nuestro plazo de entrega habitual es de 2-3 días laborables desde la recepción del pago del pedido. En caso de necesitar una fecha de entrega distinta, se podrá indicar contactando con nosotros a través de **team@evergyfitness.com**

disponibilidad

Todos nuestros productos se suministran en función del stock disponible en el momento de confirmación del pedido. Trabajamos para poder satisfacer las necesidades de material de nuestros clientes a la mayor brevedad posible. Sin embargo, es posible que de manera puntual no dispongamos de stock de alguno de nuestros productos en ese momento.
En ese caso, te informaríamos lo antes posible de la fecha aproximada de recepción del mismo.

customer service

We will be happy to help you with your questions, problems or claims!

Contact our Customer Service Department by calling **+34 91 661 76 07** or send us an email to: **team@evergyfitness.com**.
Our business hours are:
Monday to Thursday from 9am to 6pm.
Friday from 9pm to 2pm.

orders and quotes

You can request a quote or place your orders by phone, email: **team@evergyfitness.com** or, if you need a consultation, you can also request a visit from the Sales Account Manager assigned to your area.
We have an extensive, specialized and experienced sales network that will help you choose the best equipment for your center and your needs.

In order to be able to accurately provide you with a quote, in addition to your contact information, your request must include the following:

- Product Reference And Description.
- Number Of Units.
- Zip Code For Delivery.
- Delivery Deadline.

Important: To avoid any unnecessary returns or incidents, please check that the dimensions of the articles are compatible with the space where they are meant to be used prior to placing your order.

delivery times

Our usual delivery time is 2-3 working days from receipt of payment of the order. In case you need a different delivery date, you can indicate it by contacting us at **team@evergyfitness.com**

availability

All of our products are supplied based on the stock available at the time of order confirmation. We make every effort to fulfill our clients' equipment needs as soon as possible. However, in isolated cases, we may not have certain products in stock at a given time. Under this circumstance, we would inform you as soon as possible of the approximate date it will be back in stock.

opciones de pago

Transferencia

Puedes realizar una transferencia a nuestra cuenta. No olvides indicar la referencia del presupuesto y tu nombre o el de tu empresa. La tramitación del pedido se iniciará una vez recibamos el pago en nuestra cuenta.

Nuestros datos bancarios:

Titular cuenta: **THOMAS WELLNESS GROUP S.L.**
Nº de cuenta: **ES65-2100-7758-7613-0004-4976**
BIC/Código SWIFT: **CAIXESBBXXX**

pago con tarjeta

Deberás efectuar el pago con tarjeta al confirmar tu pedido. En estos casos, el pedido se tramita cuando tu entidad bancaria autoriza el pago.

domiciliación bancaria

Disponible para los clientes habituales, es el método de pago más cómodo. Para ello, deberás autorizarnos el cargo mediante el documento SEPA cuando realices tu pedido.

paypal

Si tienes una cuenta PayPal, puedes usarla para pagar los artículos en nuestra web, seleccionando este método de pago a la hora de finalizar el pedido.

costes de envío

Trabajamos con las principales agencias de transporte con el fin de garantizar los mejores costes, plazos de entrega y servicios del mercado.

El importe correspondiente al transporte de cada pedido, varía en función de sus dimensiones, peso y destino. Se indicará el coste de cada caso específico en el presupuesto correspondiente.

envíos internacionales

¡Evergy® llega a todos los rincones del mundo! Podemos organizar envíos donde quiera que estés, ya sea a través de agencias de transporte o navieras de gran tonelaje. Si te interesa, contacta con nuestro Servicio de Atención al Cliente por teléfono o correo electrónico para que podamos realizar un presupuesto a medida.

payment methods

wire transfer

If you prefer, you can make a transfer to our account. Do not forget to indicate the reference of the quotation and your name or your company's name. The order will be processed once we receive the payment in our account.

Our bank details:

Holder:: **THOMAS WELLNESS GROUP S.L.**
Account number: **ES65-2100-7758-7613-0004-4976**
BIC/Código SWIFT: **CAIXESBBXXX**

debit card

Payments with debit cards should be made upon confirming your order. Your order will be processed as soon as your bank authorizes they payment.

direct withdrawal

This option is available to our regular clients and is the most convenient method. To use this option, you need to authorize the charge using the SEPA document when placing your order.

paypal

If you have a PayPal account, you can use it to pay the items on our website by selecting this payment method at checkout.

shipping costs

We work with the leading shipping companies to guarantee the lowest costs, fastest delivery times and best service on the market.

The total shipping cost corresponding to each order will vary based on the size, weight and destination. The cost will be indicated in each specific case in the corresponding quote.

intercontinental shipments

Evergy® ships worldwide! We can arrange shipments wherever you are, either through transport agencies or by freight. If you are interested, contact our Customer Service Department by phone or email so we can issue you a customized quote.

modalidades de entrega

delivery methods

La mayoría de envíos se realizan con palets, por ello ofrecemos dos niveles de servicio para que elijas el que mejor se adapta a tus necesidades. Es importante que antes de solicitar este servicio tengas en cuenta los accesos a tu instalación y nos los comuniqués (escaleras, puertas, fácil acceso de vehículos, trayecto hasta el lugar donde se instalarán los productos, etc.) ya que en muchas ocasiones pueden dificultar mucho la entrega.

Most shipments are made on pallets; therefore, we offer two levels of service so that you can choose that which best suits your needs. Please note that, before requesting this service, you should take into consideration and inform us of the types of building access available at your facility (stairs, doors, easy vehicle access, distance and path to where the products will be installed, etc.) since these factors can severely hinder delivery.

envíos estándar

Entregamos tu pedido "puerta a puerta" a través de una agencia de transportes. Con esta modalidad de entrega, el traslado de los productos a los lugares destinados para su uso, así como el desembalaje de los mismos y la retirada y destrucción del material de embalaje, corren a cuenta del cliente. Tampoco está incluido el montaje y colocación del material en el espacio destinado para su uso.

Importante: Cuando recibas tu pedido, te recomendamos que verifiques que llega en perfecto estado. Si observas algún daño o desperfecto, no lo recepciones e indica en el albarán del transportista las anomalías que has observado.

standard shipments

We deliver your order "door-to-door" using a shipping company. With this delivery method, moving the products to the place in the facility where they are going to be used, as well as unpacking, removal and disposal of packaging material will be the responsibility of the client.

Installation and set-up of the material in the space designated for its use is not included.

Important: When you receive your order, we recommend that you check it has arrived in perfect condition. If you notice any damage or irregularities, do not accept the order and indicate the irregularities observed on the courier's delivery note.

envíos premium*

Ponemos a tu disposición a un equipo de operarios (a determinar en cada caso) para que trasladen, desembalen, monten y manipulen todos los equipos adquiridos, de modo que quedarán colocados y listos para su uso en el lugar que indiques. Se encargarán también de retirar todo el material de embalaje y destruirlo según corresponda.

Este servicio supone un coste añadido que variará según cada caso. Si estás interesado, solicita al Agente Comercial que lo incluya en tu presupuesto. *Servicio disponible únicamente en España.

premium shipment*

We make a team of technicians (on a case-by-case basis) available to you to ship, unbox and handle all the equipment purchased, so that is perfectly in place and ready to use in the indicated location. This team will also remove the packaging and dispose it as required.

The additional fee for this service depends on the order. If you are interested, please ask for further information in your quote.

*Service available only in Spain.

devoluciones

Si deseas realizar la devolución de la totalidad o parte de tu pedido, deberás comunicarlo a nuestro Servicio de Atención al Cliente o a tu agente comercial.

Los plazos y condiciones para devoluciones son los siguientes:

- Solicitudes dentro de las **48 horas** posteriores a la recepción del pedido si se trata de un error o desperfecto en los materiales. En estos casos, los costes de transporte serán asumidos por nosotros.

- Solicitudes durante los **15 días naturales** posteriores a la recepción del pedido si la devolución se realiza por desistimiento de compra. Los costes de transporte en estas devoluciones serán asumidos por el cliente.

Los reembolsos correspondientes se efectuarán una vez recibamos la mercancía y hayamos comprobado su estado. El plazo para el abono en la cuenta del cliente es de 30 días a partir de la autorización de la devolución.

Importante: Todas las devoluciones deberán ser aprobadas por nosotros. No se gestionan ni aceptan devoluciones que no hayan sido previamente aprobadas. Es probable que para poder autorizar ciertas devoluciones y/o reponer materiales defectuosos, se requieran previamente fotografías e información sobre los mismos.

returns:

If you need to return part of or your entire order, please contact our Customer Service Department or your Sales Agent. The terms and conditions for returns are as follows:

- Requests within **48 hours** following receipt of the order in the event of an error or irregularity in the materials. In these cases, we will cover any shipping costs.

- Requests within **15 calendar days** following receipt of the order if the return is due to withdrawal of the purchase. The shipping costs for this type of return will be covered by the client.

Any corresponding reimbursement will be made once we have received the products and verified their status. The client's account will be credited within 30 days following the authorization of the return.

Important: All returns must be approved by us. Returns that have not been pre-approved will not be accepted. To be able to authorize certain returns and/or to replace defective materials, we may require photographs and other information.

cancelación de pedidos

canceling orders

garantía

Los productos Evergy® se benefician de una garantía legal que tiene una duración de tres (3) años para los productos nuevos destinados a clientes particulares, y de un (1) año para clientes profesionales (centros deportivos, polideportivos, asociaciones profesionales, boxes, centros de entrenamiento personal, etc.).

warranty

All Evergy® products are under legal warranty for three (3) years for new products to private clients and 1 year for professional clients (sports centers, recreation centers, professional associations, cross training boxes, personal training centers, etc.).

condiciones legales

legal conditions

propiedad intelectual

intellectual property

Todos los contenidos del catálogo Evergy® son propiedad de Thomas Wellness Group S.L. Los usuarios que consulten los materiales de la marca Evergy® podrán utilizar su contenido únicamente para sus propias necesidades, no pudiendo reproducir ni realizar explotación comercial del catálogo ni de sus componentes sin el consentimiento específico del propietario.

The contents of the Evergy® catalog are the property of Thomas Wellness Group S.L. Users consulting any Evergy® brand materials are only permitted to use the contents for their personal use. It is strictly prohibited to copy or commercially use the catalog or any of its components without express consent from the owner.

información sobre los productos

product information

Las fotografías incluidas en este catálogo reproducen el producto real del modo más fidedigno posible. No obstante, es posible que en algunos casos los colores, dimensiones u otras características de los productos mostrados difieran del producto final. Generalmente se trata de variaciones mínimas que no afectan a la funcionalidad del artículo. En el caso de variaciones sustanciales, estas serán comunicadas únicamente a aquellos clientes con pedidos en curso.

The photographs in this catalog depict the actual product as accurately as possible. However, in some cases, colors, dimensions or other characteristics of the product differ from the final product. In general, these variations are minimal and do not affect the functionality of the item. Any substantial variations will be notified exclusively to clients with orders being processed.

evergy

evergyfitness.com

C/ Lanzarote, 13

28703 San Sebastián de los Reyes

Madrid - España

Tel. (+34) 91 661 76 07

info@evergyfitness.com